

**I nostri primi 40 anni
tra innovazione e design.**

**Sistemi di cottura
E.ion System
Bellaria
Silence — NRS
No-Drop System
Design
Circle.Tech
Professional**

falmec



**I nostri primi 40 anni
tra innovazione e design.**

**Sistemi di cottura
E.ion System
Bellaria
Silence — NRS
No-Drop System
Design
Circle.Tech
Professional**

falmecc





A —	L —	Q —	PIANI A INDUZIONE
89 Alba	149 Laguna	24 Quantum	43 38 cm Plus
148 Altair	116 Levante	26 Quantum Easy	
100 Aura	132 Light	172 Quasar	ACCESSORI
B —	210 Line Pro	174 Quasar Green Tech	218 Motorizzazioni
62 Bellaria	122 Loop	176 Quasar Top	220 Filtri metallici antigrasso
187 Blade	157 Luce		221 Filtri antiodore
205 Built-in	142 Lumen	R —	226 Tabella riassuntiva filtri
C —	136 Lumen Isola 175	185 Rialto	228 Prolunghe
98 Cielo	68 Lumen Isola 175 NRS	51 Rubik E.ion	229 Convogliatori
188 Concorde	67 Lumen NRS		230 Tubi e raccordi
164 Cover	58 Lumière E.ion	S —	
D —	66 Lumina NRS	36 Sintesi/Sintesi Black	NOTE TECNICHE
115 Dama	M —	101 Sirio	17 Tipologie di installazione
177 Diamante	160 Manhattan	90 Skema	231 Uso e manutenzione
46 Down Draft	52 Mare E.ion	121 Soffio	232 Installazioni a soffitto
E —	54 Marilyn E.ion	126 Sophie	234 Installazione cappa piano
160 Elektra	209 Marte Pro	108 Spazio	235 Disegni tecnici
190 Elios	118 Materia	110 Spazio 130	
134 Elle	186 Mercurio	60 Spring E.ion	TIPOLOGIE DI
59 Eolo E.ion	192 Mimosa	96 Stella	INSTALLAZIONE
138 Europa	156 Mira	186 Stream	86 Soffitto
157 Exploit	154 Mira Black/White		104 Isola/Sospensione
F —	189 Mizar	T —	140 Isola/Parete
178 Flipper	32 Modula	170 Tab	164 Parete
181 Flipper Green Tech	198 Move	56 Twister E.ion	194 Incasso
73 Flipper NRS	199 Move Green Tech		44 Worktop
G —	N —	V —	TECNOLOGIE
192 Ginevra Boston	95 Nube	102 Vega	48 E.ion System
200 Gruppo Incasso	94 Nuvola Led 140	182 Verso	64 Silence NRS
61 Gruppo Incasso E.ion	93 Nuvola Led 90	72 Verso NRS	78 No-Drop System
202 Gruppo In. Green Tech	P —	124 Vetra	106 Circle.Tech
204 Gruppo Incasso Murano	160 Pharo	196 Virgola	130 Multi-Air
81 Gruppo Incasso No-Drop	40 Piano	80 Virgola No-Drop	
77 Gruppo Incasso NRS	144 Plane	76 Virgola NRS	
210 Gruppo Incasso Pro	70 Plane Black NRS		
203 Gruppo In. Touch Vision	143 Plane Black/White	Z —	
	145 Plane Green Tech	74 Zenith NRS	
	82 Plane No-Drop	50 Zephiro E.ion	
	71 Plane NRS	208 Zeus Pro	
	146 Plane Top		
	151 Polar		
	152 Polar Black/White		
	153 Polar Rame/Oro		
	151 Polar Light		
	150 Polar X		
	159 Prestige		
	168 Prisma		

Sistemi di cottura

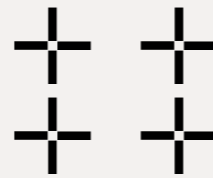

Sistemi di cottura integrati



Piani Induzione

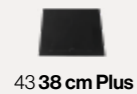

Trattamento dell'aria



E.ion System



Bellaria



Cappe aspiranti

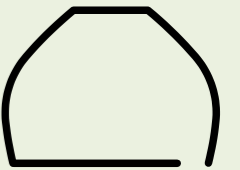

Silence NRS

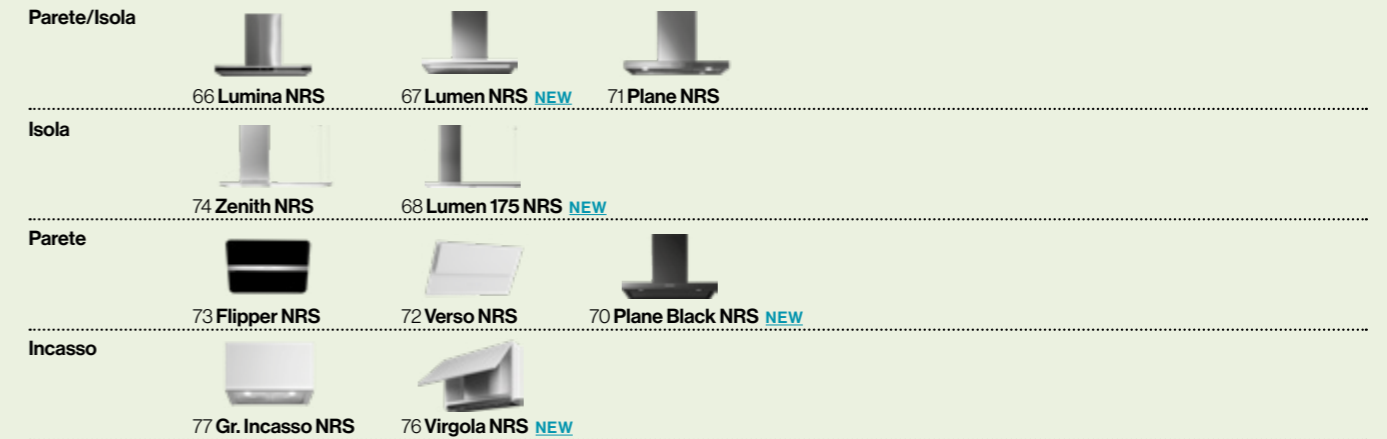

No-Drop System

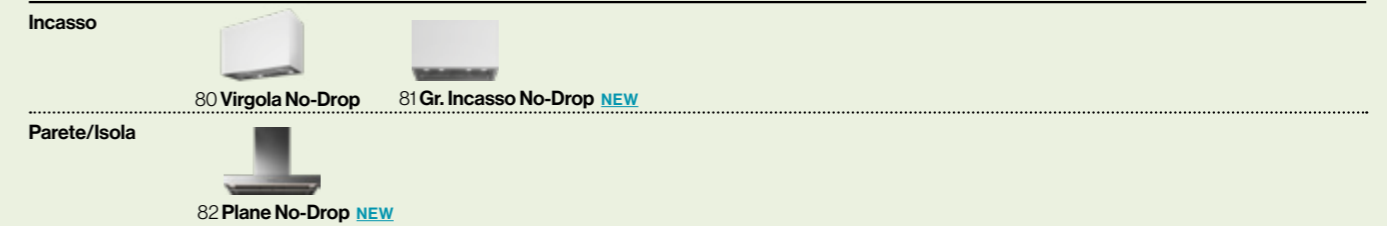

 Design

Worktop



46 Down Draft

Soffitto



90 Skema

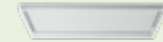

89 Alba



93 Nuvola Led 90 NEW



94 Nuvola Led 140 NEW



95 Nube



96 Stella

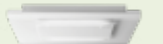

98 Cielo

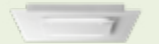

100 Aura



101 Sirio



102 Vega

Isola /Sospensione



108 Spazio

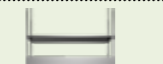

110 Spazio 130



115 Dama

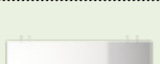

116 Levante

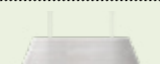

118 Materia



121 Soffio



122 Loop



124 Vetra



126 Sophie



128 Sophie Lamp



132 Light NEW



134 Elle NEW



136 Lumen Island 175

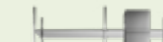

138 Europa

Parete /Isola



142 Lumen



143 Plane Black/White



144 Plane



145 Plane GreenTech



146 Plane Top

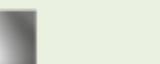

148 Altair



149 Laguna



150 Polar X NEW

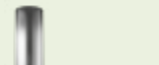

151 Polar Light



151 Polar

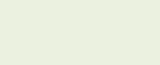

152 Polar Black/White

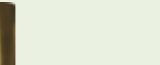

153 Polar Oro/Rame



154 Mira Black/White



156 Mira



157 Luce



157 Exploit

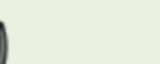

159 Prestige



160 Pharo

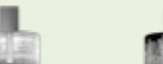

160 Elektra

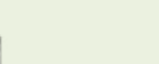

160 Manhattan

 Design

Parete



164 Cover NEW



168 Prisma



170 Tab

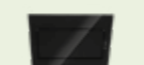

172 Quasar

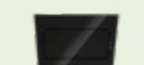

174 Quasar GreenTech



176 Quasar Top



178 Flipper



181 Flipper Green Tech



182 Verso

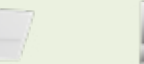

185 Rialto

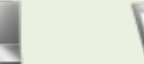

177 Diamante



186 Stream



186 Mercurio



188 Concorde



189 Mizar



187 Blade



192 Ginevra Boston



192 Mimosa

Angolo



190 Elios

Incasso



200 Gr. Incasso



204 Gr. In. Murano



202 Gr. In. Green Tech

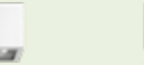

203 Gr. In. Touch Vision



198 Move



199 Move Green Tech

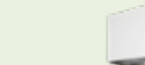

196 Virgola

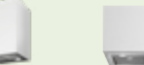

205 Built-in

 Professional

Parete



208 Zeus Pro



209 Marte Pro

Parete/Isola



210 Line Pro

Incasso



210 Gr. Incasso Pro

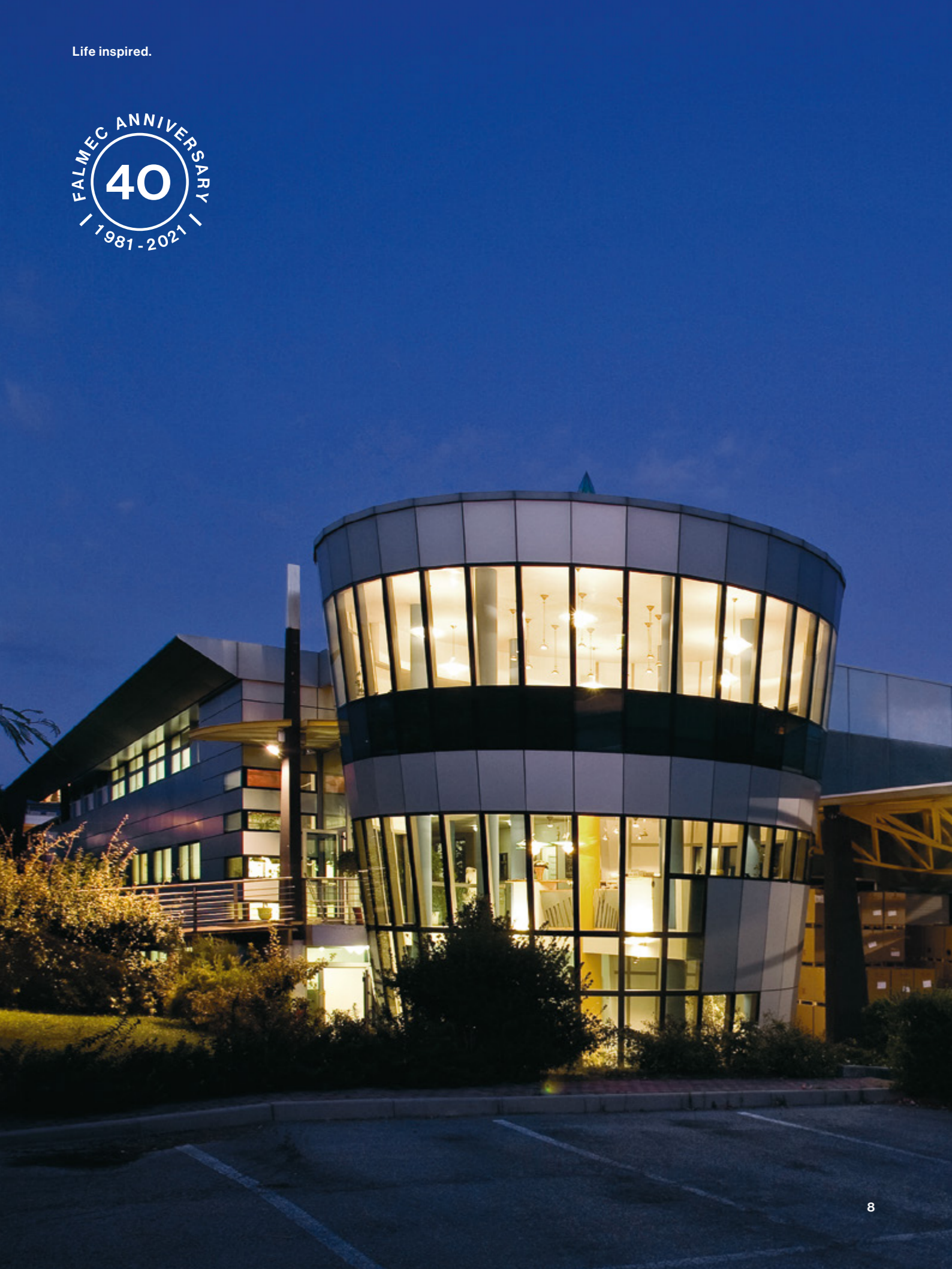

I nostri primi 40 anni.

1981-2021: sono trascorsi 40 anni da quando abbiamo iniziato il nostro cammino. Anni intensi di impegno, ricerca e crescita, lungo i quali ci siamo trasformati, restando fedeli ai valori in cui crediamo e con la stessa passione per il nostro lavoro: il vero motore di Falmecc. Attraverso il tempo, le generazioni, le rivoluzioni nella tecnologia e negli stili di vita, tutta la nostra storia ha un unico filo conduttore: il rapporto profondo che ci lega a chi lavora insieme a noi, al nostro territorio, così come a chi sceglie i nostri prodotti. È un retaggio che proviene dalla nostra identità di azienda familiare, dalle nostre radici nella tradizione manifatturiera italiana e dalla

convinzione che sia possibile continuare a crescere in maniera sostenibile, rispettando le persone e il mondo che ci circonda. Le nostre innovazioni nascono da questo patrimonio di valori culturali e umani, con un obiettivo importante: migliorare la qualità della vita e dell'aria nelle nostre case. Oggi vogliamo condividere con voi la nostra soddisfazione per i traguardi raggiunti e la voglia di affrontare nuove sfide, verso il futuro. Grazie a voi e a tutte le persone che hanno vissuto e continuano a vivere con noi questo viaggio meraviglioso.



Play video

Why Falmec.

Soluzioni per una nuova qualità della vita.

Un'azienda divenuta nel tempo una realtà di riferimento nel mondo dell'aspirazione in cucina. Un'evoluzione tecnologica e di design che continua da decenni, trasformando i nuovi bisogni e stili di vita in soluzioni concrete in grado di migliorare la qualità del nostro tempo trascorso in casa.

Lo stile Falmec: equilibrio ideale di estetica e funzione.

L'azienda negli anni ha saputo sviluppare una vera identità stilistica, capace di bilanciare al meglio eleganza, cura del dettaglio ed ergonomia, senza compromessi nella funzionalità. Dalla ricerca Falmec, e dalla sua collaborazione con importanti designer, nascono molteplici prodotti pensati per interagire al meglio nei più diversi contesti stilistici ed offrire la soluzione ideale per ogni ambiente, gusto e desiderio.





Life inspired.

La cultura del prodotto.

Eccellenza costruttiva.

I progetti Falmecc nascono all'interno di un ciclo completamente integrato e di qualità totale: dal concept iniziale alla scelta dei materiali, fino al prodotto finito. Una costante ricerca della perfezione in ogni fase produttiva e dettaglio costruttivo che porta oggi Falmecc ad essere il riferimento qualitativo nel mondo delle cappe aspiranti.

Il vero made in Italy.

Ogni prodotto Falmecc è pensato, sviluppato e realizzato interamente a Vittorio Veneto, vicino a Venezia. In questo territorio, noto come "inox valley", la tradizione artigianale si è evoluta nei secoli, fino a dare vita a uno dei più importanti distretti industriali italiani per la lavorazione dell'acciaio. In Falmecc la conoscenza della materia prima si fonde con abilità umane uniche e processi industriali evoluti. Una cultura del prodotto condivisa, che si esprime in un perfetto bilanciamento tra creatività e concretezza, per dare vita a realizzazioni di eccellenza in cui ogni dettaglio conta.



Life inspired.

Innovazione per l'uomo.

Falmec trasforma la crescente esigenza di benessere, salute e comfort negli ambienti domestici, in soluzioni concrete e prodotti al servizio dei sensi: l'olfatto, la vista, l'udito, il tatto ed infine anche il gusto con le nuove soluzioni per la cottura.

Sviluppati sulla base di decenni di esperienza nel settore dell'aspirazione, i prodotti Falmec raggiungono oggi nuovi traguardi nel miglioramento della qualità della vita in casa.

Aria pura. Respirare bene per vivere meglio.

A volte nemmeno ce ne accorgiamo, ma all'interno degli ambienti chiusi l'aria può essere inquinata da batteri, virus, muffe, acari e altre sostanze volatili nocive, oltre che da umidità e odori.

Falmec propone soluzioni tecnologiche all'avanguardia che garantiscono alle persone di vivere sempre in un'atmosfera di benessere e di poter respirare in casa la migliore aria.

Silenzio. L'importanza del comfort acustico.

Il livello di rumorosità degli ambienti in cui viviamo, è un fattore di benessere fondamentale ma spesso trascurato. Ecco perché Falmec ha sviluppato una tecnologia in grado di rendere le cappe aspiranti estremamente silenziose.

NRS (Noise reduction system) riduce infatti il rumore fino a un livello quasi impercettibile, permettendo di gustare al meglio il piacere della cucina e dello stare insieme.

E.ion™ System 

Carbon.Zeo 

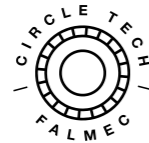

silence collection



Soluzioni d'aria Falmecc.

Scegliere la cappa giusta è un passaggio fondamentale per la corretta progettazione di una cucina che soddisfi al meglio ogni necessità e gusto estetico.

Lo studio della soluzione più adatta comporta necessariamente una valutazione preliminare dei vincoli tecnici ed estetici dell'ambiente cucina dove la cappa verrà inserita.

Falmecc, grazie alla propria specializzazione nel campo dell'aspirazione, è in grado oggi di offrire molteplici proposte tecnologiche ed estetiche, capaci di adattarsi al meglio a ogni stile e necessità, garantendo sempre la miglior opzione.

Lasciatevi ispirare dalle innumerevoli soluzioni d'aria Falmecc!

Tipologie di installazione.

Parete.

La cappa a parete è l'opzione tradizionalmente più utilizzata: garantisce un'ottimale aspirazione dei fumi, se scelta e installata correttamente. La cappa a parete coniuga funzionalità e design, rappresentando spesso elemento decorativo di stacco e di personalizzazione della cucina.

Incasso.

Le cappe a incasso, integrate nel pensile, garantiscono linearità e ottimizzazione degli spazi nella cucina; sono quindi consigliate in arredamenti dal design essenziale, dove ci sia la necessità di sfruttare al meglio lo spazio nella parete.

Angolo.

Le cappe ad angolo sono la scelta perfetta nelle composizioni dove la cottura è inserita in uno degli angoli della cucina. Tali cappe sono caratterizzate tradizionalmente da forme lineari e geometriche, facilmente inseribili in diversi contesti di arredamento.



Isola.

Sempre più spesso la cucina è parte conviviale, centrale nel progetto casa, integrandosi con l'ambiente living. La cappa a isola diventa quindi elemento fondamentale dal punto di vista funzionale e del design. Svolge al meglio la sua funzione di aspirazione e illuminazione sia funzionale che ambientale, aggiungendo valore e personalità alla cucina stessa. Falmec offre un'ampia scelta di cappe a isola, con soluzioni uniche, aspiranti o filtranti, per garantire sempre la migliore aria.



Sospensione.

Le cappe a sospensione Falmec si contraddistinguono per un design unico, arricchito da finiture esclusive e materiali di pregio, che impreziosiscono l'ambiente cucina. Le cappe a sospensione, non dovendo collegarsi a tubazioni o canne fumarie, consentono una totale libertà di installazione e un notevole risparmio energetico. Dotate di tecnologie filtranti innovative, garantiscono ottimi risultati in termini di assorbimento degli odori e miglioramento della qualità dell'aria in casa.



Soffitto.

Le cappe a soffitto Falmec sono pensate per integrarsi perfettamente in qualsiasi contesto abitativo. Grazie alle loro forme pulite e minimali e al discreto impatto visivo, sono adatte ad ambienti aperti dove la zona cucina si integra con lo spazio living. Tali soluzioni raccolgono i fumi e i vapori di cottura che salgono naturalmente e vengono poi catturati direttamente nel soffitto. La cappa può essere integrata nel controsoffitto oppure installata nello stesso soffitto, in modalità filtrante.



Sistemi di cottura integrati.

Adatti ad ambienti minimali dove l'assenza del volume rappresenta elemento di valore, i sistemi di cottura integrati Falmec soddisfano tutte le esigenze più ricercate in termini di design, efficacia e funzionalità, sia in modalità aspirante che a ricircolo, grazie alla tecnologia filtrante Carbon.Zeo. Tali sistemi integrano in maniera intelligente la parte aspirante con la zona cottura, offrendo in un unico prodotto entrambe le funzioni.



I fumi vengono raccolti, catturati e filtrati direttamente alla loro fonte. I modelli Falmec sono accomunati da un apparato aspirante dotato di flap apribili elettronicamente che migliorano l'aerodinamica del flusso d'aria in entrata e garantiscono nel contempo piena linearità quando chiusi.

Down Draft.

La cappa esce dal piano di lavoro quando in funzione, grazie ad un sistema motorizzato, e aspira fumi e vapori della cottura vicino alla loro fonte di origine. Tale soluzione garantisce un'illuminazione uniforme della zona cottura, efficacia e flessibilità nell'installazione di diverse tipologie di motorizzazione. Per un funzionamento corretto di questa tipologia di cappe si consiglia l'utilizzo di piani cottura in linea.





Sistemi di cottura integrati.

Integrazione perfetta, per un nuovo stile di vita in cucina.

Sistemi di cottura integrati.

Falmec ha concepito e realizzato una gamma di prodotti che integrano cottura e aspirazione ispirate a un concetto di design minimale, ergonomia e altissima efficienza. Soluzioni integrate che racchiudono tutta l'esperienza di Falmec nell'aspirazione con tecnologie di cottura all'avanguardia, garantendo prodotti in sintonia con tendenze e stili di vita contemporanei. Dotate di motori potenti, efficienti e al tempo stesso estremamente silenziosi, le soluzioni worktop di Falmec garantiscono ottime performance di funzionamento. In modalità filtrante, l'utilizzo dell'esclusiva tecnologia Carbon.Zeo consente un'eccellente eliminazione degli odori e una notevole riduzione dell'umidità dei vapori della cottura.

Flap system.

Flap System di Falmec è un sistema di alette apribili elettronicamente, studiato per migliorare l'aerodinamica dell'aria in entrata e aumentare la velocità di aspirazione dei fumi, catturati verso il basso anziché verso l'alto come avviene nelle cappe tradizionali.

Integrazione totale.

Una volta richiusi, i flap scompaiono totalmente, restituendo una superficie di lavoro completamente uniforme e omogenea, nascondendo i filtri e la parte funzionale.

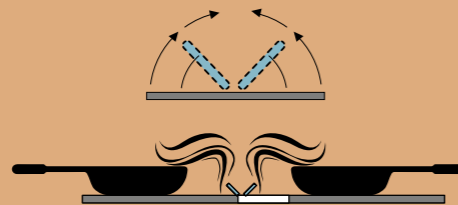

Sistemi di cottura integrati





Quantum. Eleganza tecnologica.

Quantum, elemento indivisibile per eccellenza, racchiude in sé i concetti di eleganza, minimalismo e praticità d'uso. La sezione centrale aspirante, impreziosita da una sottile cornice in acciaio nero opaco, garantisce una continuità cromatica ed estetica in tutta la zona cottura, inserendosi così in maniera elegante e discreta in ogni contesto. Studiata per garantire massima efficacia e praticità, Quantum in modalità "auto" regola automaticamente la velocità di aspirazione in funzione della reale necessità. L'elemento aspirante, composto da due flap in vetro che si aprono automaticamente, ottimizza l'aerodinamica dell'aria in entrata e ne migliora le performance di aspirazione, consentendo nel contempo una facile manutenzione e pulizia.

Eleganza e praticità.

L'utilizzo del Flap System con alette in vetro consente una continuità nei materiali lungo tutto il piano, unendo cromaticamente la zona cottura e quella di aspirazione, permettendo inoltre una facile pulizia.

Efficacia e silenziosità.

Un motore potente ed efficiente, unito allo studio dei flussi d'aria e all'uso di materiali isolanti permette la miglior performance di aspirazione con il minimo apporto di rumore.

Facile installazione, minimo ingombro.

Cottura e aspirazione sono racchiuse in un singolo corpo che permette una facile installazione. Il sistema di evacuazione fumi estensibile posteriormente consente inoltre di sfruttare al massimo in profondità il mobile.

Filtrazione eccellente con tecnologia Carbon.Zeo.

Nella versione filtrante, la tecnologia Carbon.Zeo permette performance eccellenti nella riduzione degli odori e dell'umidità proveniente dai fumi della cottura, grazie all'impiego della Zeolite.

Modalità automatica.

In questa modalità Quantum regola automaticamente la potenza dell'aspirazione in funzione della reale necessità, garantendo sempre il corretto rapporto tra consumi e potenza aspirante.

Flex surface.

Grazie alla tecnologia "Flex surface", l'induzione agisce uniformemente sulle zone di cottura, che possono essere opportunamente unite garantendo la massima versatilità nell'utilizzo di pentole di differenti tipologie e dimensioni.



Play video



Torna all'indice

Quantum

- Flap System motorizzato con velette in vetro
- Vetroceramica nero Schott
- Cornice zona aspirazione in acciaio nero opaco con trattamento superficiale antigraffio
- Motore brushless a 9 livelli velocità + booster
- Controllo touch con display
- Modalità automatica (regolazione dell'aspirazione in funzione della cottura)
- 4 zone cottura con tecnologia Flex Surface
- Funzione doppio bridge
- 9 livelli cottura + booster
- Sensore rilevamento pentola
- Spegnimento automatico
- Timer/contaminuti
- Funzione Keep Warm
- Interruttore/blocco sicurezza
- Indicatore calore residuo
- Indicatore saturazione filtro metallico
- Indicatore saturazione filtro Carbon.Zeo
- Impostazione livello di potenza su tre livelli: 2.8 kw, 3.5 kw, 7.4 kw

Worktop – 84 cm
Motore e Comandi
 600 m³/h
 9 livelli + booster
Classe energetica
 A+
Filtri
 Filtro antigrasso inox
Installazione
 A filo o in appoggio
Livello sonoro
Min. velocità
 46 dB(A)re1pW
Max. velocità
 64 dB(A)re1pW
Peso
 28 kg

Worktop – 84 cm
 600 m³/h
8034122359762

Accessori opzionali

Kit cornice Quantum
 Nero
 KACL.155#NF

Filtro Carbon.Zeo
 KACL.930
Filtro carbone alveolare h60
 KACL.951

Griglia filtro h60
 KACL.955

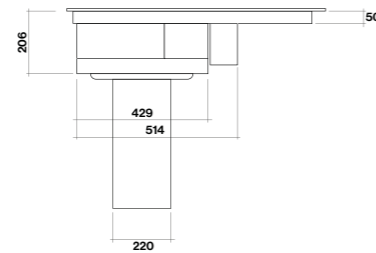

Vista frontale

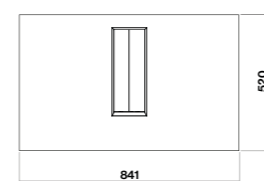

Vista superiore

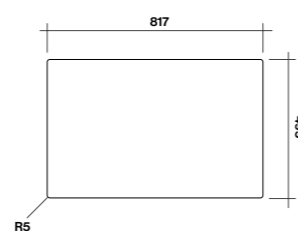

Dimensioni foro per installazione in appoggio

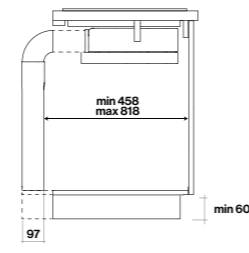

Vista laterale
 *in versione filtrante con filtro KACL.951 (h60)

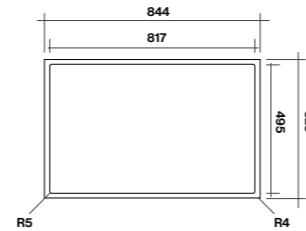

Dimensioni foro per installazione a filo



Quantum con kit cornice KACL.155#NF

Esempi di installazione:

Installazione su piano profondità 70 cm

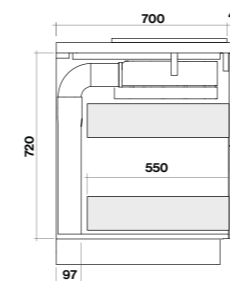

Installazione su piano profondità 60 cm

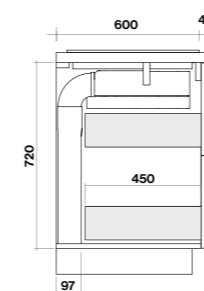

Versione aspirante

(Versione aspirante: altezza min. zoccolo 100 mm)

Tubazione rettangolare (KACL.352)

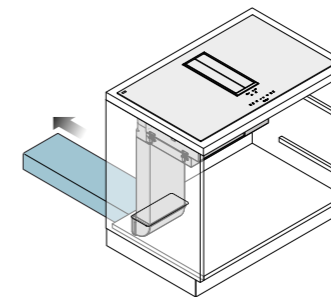

Versione filtrante

(Versione filtrante: altezza min. zoccolo 60 mm)

Filtro carbone sottobase h60 mm (KACL.951)

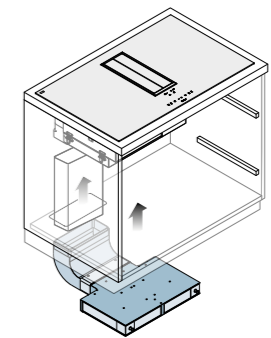

Filtro Carbon.Zeo sottobase h100 mm (KACL.930)

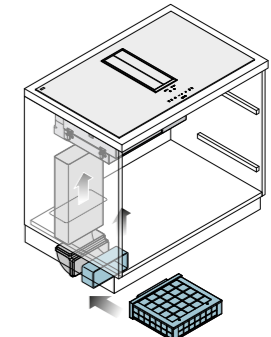

Sistemi di cottura integrati
Quantum Easy

Quantum Easy **NEW**

- Flap System motorizzato con velette in vetro
- Vetroceramica nero Schott
- Cornice zona aspirazione in acciaio nero opaco con trattamento superficiale antigraffio
- Filtro Carbon.Zeo integrato nel corpo cappa
- Uscita posteriore fumi
- Deflettore anti rumore incluso
- Motore brushless a 9 livelli velocità + booster
- Controllo touch con display
- Modalità automatica (regolazione dell'aspirazione in funzione della cottura)
- 4 zone cottura con tecnologia Flex Surface
- Funzione doppio bridge
- 9 livelli cottura + booster
- Sensore rilevamento pentola
- Spegnimento automatico
- Timer/contaminuti
- Funzione Keep Warm
- Interruttore/blocco sicurezza
- Indicatore calore residuo
- Indicatore lavaggio filtro metallico
- Indicatore saturazione filtro Carbon.Zeo
- Impostazione livello di potenza su tre livelli: 2.8 kw, 3.5 kw, 7.4 kw

Accessori opzionali

Kit cornice Quantum
Nero
KACL.155#NF

Design
Falmec Lab

Una nuova declinazione di Quantum, ora disponibile in versione "easy". Tale versione incorpora all'interno del volume della parte aspirante il filtro Carbon.Zeo. L'aria viene quindi aspirata, filtrata e riemessa direttamente nella parte posteriore del mobile, all'interno dello spazio sanitario. Ciò consente una più veloce installazione, non avendo necessità di canalizzazioni e kit filtranti aggiuntivi. Inoltre sarà più facile cambiare il filtro antiodore accedendo direttamente dal fondo della parte aspirante. Restano invariate le caratteristiche e dimensioni della versione standard del modello Quantum. Quantum Easy è inoltre dotato di un tubo rettangolare regolabile in lunghezza in fase di installazione per adattarsi alle differenti profondità del mobile. Inoltre dispone di un deflettore applicabile alla parete della cucina, per ottimizzare il flusso dell'aria riducendone turbolenze e rumore.

Worktop – 84 cm
Motore e Comandi
600 m³/h
Pulsantiera touch 9 vel
Filtri
Filtro antigrasso inox
Filtri antiodore
Carbon.Zeo
KACL.963
Classe energetica
A+
Livello sonoro
Min. velocità
46 dB(A)re1pW
Max. velocità
64 dB(A)re1pW

Worktop – 84 cm
600 m³/h
8034122900292

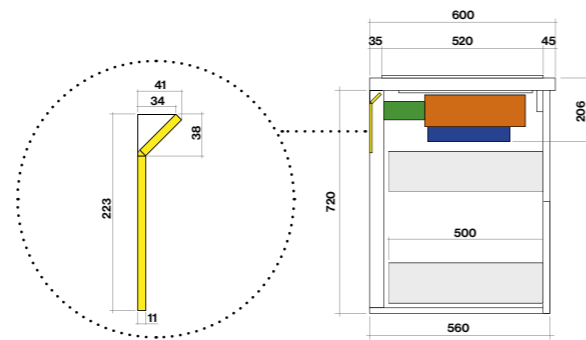

Deflettore antirumore

Vista laterale

- Motore cappa
- Deflettore anti rumore
- Tubazione
- Filtro + raccogli liquidi

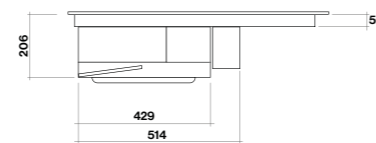

Vista frontale

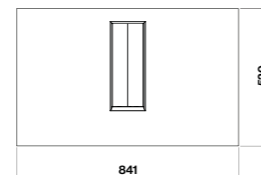

Vista superiore



Torna all'indice



Life inspired.



Play video



Modula. Eccellenza e modularità.

Il nome stesso, Modula, esprime perfettamente il concetto alla base di questo progetto: un sistema modulare di cottura e aspirazione integrata adattabile alle varie necessità. Questo prodotto si declina infatti in differenti configurazioni, frutto dell'unione di elementi di cottura ed elementi aspiranti. Il tutto racchiuso in una cornice in acciaio che unisce le componenti rendendo agevole l'installazione e le operazioni di pulizia e garantendo un'integrazione totale sul piano di lavoro.

Modularità e unicità.

Il concetto di modularità alla base del progetto "Modula" risponde alle diverse esigenze e abitudini in cucina, offrendo molteplici soluzioni di cottura, pur mantenendo le caratteristiche e i vantaggi di un prodotto concepito come elemento unico e definito.

Integrazione totale e massima linearità.

La cappa si integra totalmente nel piano di lavoro, grazie alla cornice in acciaio inox che circonda i vari moduli di cottura e al sistema di flap automatici, che, una volta chiusi, restituiscono una superficie di lavoro completamente piana senza giunture, spessori o altri elementi in rilievo.

Flex surface.

Grazie alla tecnologia "Flex surface", l'induzione agisce uniformemente su tutte le zone di cottura, che possono essere unite garantendo la massima versatilità nell'utilizzo di pentole di differenti tipologie e dimensioni.

Materiali di pregio.

Modula è composta da elementi in vetroceramica e acciaio, che le conferiscono un design geometrico e rigoroso, ma nel contempo elegante. La cornice e i flap di aspirazione sono realizzati in Acciaio Inox (AISI 304) di alta qualità con finitura satinata Scotch Brite: una garanzia di resistenza a ogni prova e di qualità che dura nel tempo, con una realizzazione impeccabile in ogni dettaglio.

Efficacia e silenziosità.

Un motore brushless potente ed efficiente, unito allo studio dei flussi d'aria e all'uso di materiali isolanti, permette la miglior performance di aspirazione con il minimo apporto di rumore.

Filtrazione eccellente con tecnologia Carbon.Zeo.

Nella versione filtrante, la tecnologia Carbon.Zeo permette performance eccellenti nella riduzione degli odori e dell'umidità proveniente dai fumi della cottura, grazie all'impiego del carbone attivo e della Zeolite.



Play video



Sistemi di cottura integrati
Modula

Modula

- Flap System motorizzato
- Cornice in acciaio AISI 304
- Motore brushless a 9 livelli velocità + booster
- Vetroceramica nero Schott
- Controllo touch con display
- Zone cottura con tecnologia Flex Surface
- Piastra cottura teppan
- Funzione bridge
- 9 livelli cottura + booster
- Sensore rilevamento pentola
- Spegnimento automatico
- Timer/contaminuti
- Funzione Keep Warm
- Interruttore/blocco sicurezza
- Indicatore calore residuo
- Indicatore saturazione filtro metallico
- Indicatore saturazione filtro Carbon.Zeo

Modula/M2
Worktop - 84 cm
Motore e Comandi
 600 m³/h (Brushless)
 9 livelli + booster
Classe energetica
 A+
Filtri
 Filtro antigrasso inox
Installazione
 A filo o in appoggio
Livello sonoro
Min. velocità
 46 dB(A)_{re1pW}
Max. velocità
 64 dB(A)_{re1pW}
Peso
 38 Kg

Worktop - 84 cm
 600 m³/h
 8034122359625

Accessori opzionali

Filtro Carbon.Zeo
 KACL.930
Filtro carbone alveolare h60
 KACL.951

Griglia filtro h60
 KACL.955

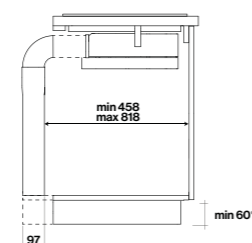

Vista laterale

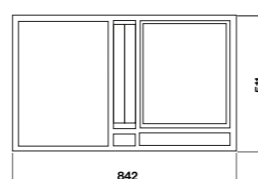
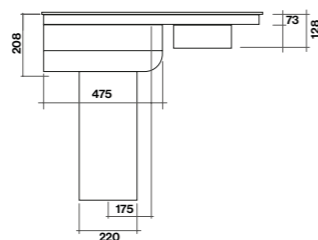

Modula M2:
 Piastra teppanyaki
 + Piano induzione 38 cm

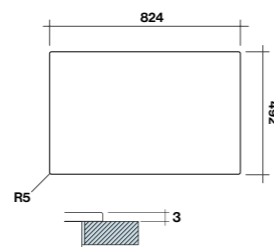

Dimensioni foro
 per installazione in appoggio

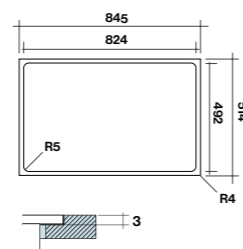

Dimensioni foro
 per installazione a filo



Torna all'indice



Life inspired.





Sintesi.

La sintesi dell'eccellenza.

Sintesi è caratterizzata da un design pulito e geometrico, che si sottrae agli eccessi. Una soluzione che si integra totalmente nel piano di lavoro con un apparato aspirante posto nella parte posteriore.

Ciò consente una maggiore praticità nella zona cottura e nel contempo il massimo sfruttamento dello spazio interno del mobile. Sintesi assicura massima silenziosità ed efficienza energetica, grazie ad un innovativo motore brushless. Un prodotto che unisce tutta l'esperienza e il "know-how" nell'aspirazione con una tecnologia di cottura all'avanguardia, rappresentando così la sintesi dell'eccellenza "Made in Falmecc".

Aspirazione posteriore.

I fumi della cottura sono aspirati dalla parte posteriore, in maniera bilanciata rispetto alle zone di cottura.

Integrazione totale e massima linearità.

La cappa si integra totalmente nel piano di lavoro, grazie alla cornice in acciaio inox che circonda i vari moduli di cottura, e al sistema di flap automatici, che, una volta chiusi, restituiscono una superficie di lavoro completamente piana senza giunture, spessori o altri elementi in rilievo.

Efficacia e silenziosità.

Un motore potente ed efficiente, unito allo studio dei flussi d'aria e all'uso di materiali isolanti permette la miglior performance di aspirazione con il minimo apporto di rumore.

Facile installazione e minimo ingombro.

Cottura e aspirazione in un singolo corpo, racchiuse in una cornice che permette una facile installazione senza bisogno di adattare il piano o utilizzare sigillanti per un'installazione a filo. La cappa si sviluppa in verticale, nella parte posteriore, ottimizzando gli spazi all'interno del mobile.

Superficie uniforme di cottura.

Una superficie piana e lineare, senza rilievi, per una cottura più pratica su zone diverse e una maggiore facilità di pulizia.

Filtrazione eccellente con tecnologia Carbon.Zeo.

Nella versione filtrante, la tecnologia Carbon.Zeo permette performance eccellenti nella riduzione degli odori e dell'umidità proveniente dai fumi della cottura, grazie all'impiego della Zeolite.

Modalità automatica.

In questa modalità, Sintesi regola automaticamente la potenza dell'aspirazione in funzione della reale necessità, garantendo sempre il corretto rapporto tra consumi e potenza aspirante.

Flex surface.

Grazie alla tecnologia "Flex surface", l'induzione agisce uniformemente su tutte le zone di cottura, che possono essere unite garantendo la massima versatilità nell'utilizzo di pentole di differenti tipologie e dimensioni.



Play video



Torna all'indice



Sintesi/Sintesi Black

- Flap System motorizzato
- Cornice in acciaio AISI 304 o acciaio con trattamento nero opaco antigraffio
- Vetro ceramica nero Schott
- Controllo touch con display
- Motore brushless a 9 livelli velocità + booster
- 4 zone cottura con tecnologia Flex Surface
- Funzione doppio bridge
- 9 livelli cottura + booster
- Sensore rilevamento pentola
- Spegnimento automatico
- Timer/contaminuti
- Funzione Keep Warm
- Interruttore/blocco sicurezza
- Indicatore calore residuo
- Indicatore saturazione filtro metallico
- Indicatore saturazione filtro Carbon.Zeo
- Impostazione livello di potenza su tre livelli: 2.8 kw, 3.5 kw, 7.4 kw

Worktop – 90 cm
Dimensioni
 88 x 51 cm
Motore e Comandi
 600 m³/h
 9 livelli + booster
Filtri
 Filtro antigraasso metallico
Tipo installazione
 A filo o in appoggio
Classe Energetica
 A++
Max. potenza
 150 W (aspirazione)
Livello sonoro/Min. velocità
 48 dB(A)re1pW
Max. velocità
 66 dB(A)re1pW
Peso
 29 Kg

Worktop – 90 cm
 600 m³/h
8034122358918

Worktop – 90 cm
 Black - 600 m³/h
8034122900278

Accessori opzionali

Filtro Carbon.Zeo
 KACL.930
Filtro carbone alveolare h60
 KACL.951

Griglia filtro h60
 KACL.955

Inox/Nero opaco

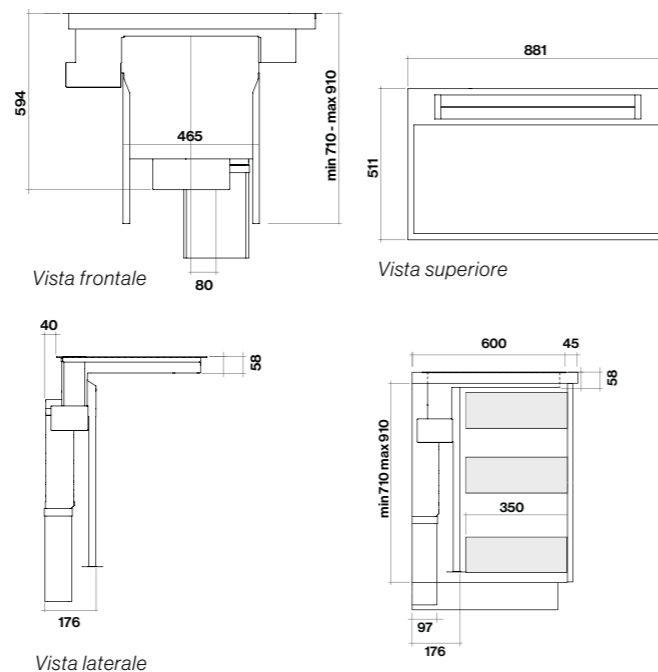

Esempi di installazione:

Versione aspirante
 (Versione aspirante:
 altezza min. zoccolo 100 mm)

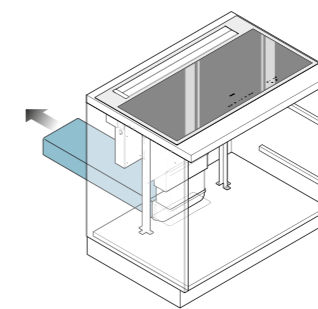

Tubazione rettangolare
 (KACL.352)

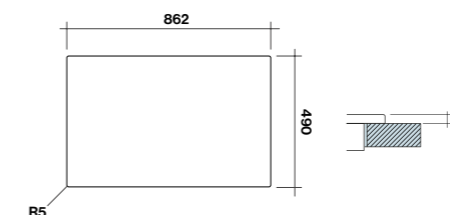

Dimensioni foro
 per installazione in appoggio

Versione filtrante
 (Versione filtrante:
 altezza min. zoccolo 60 mm)

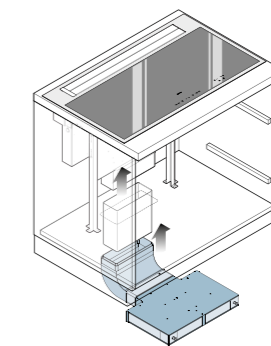

Filtro carbone
 sottobase h60 mm (KACL.951)

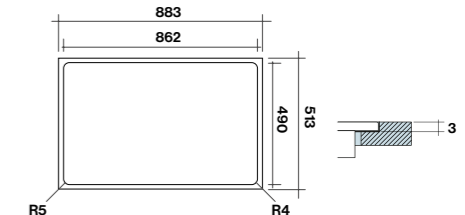

Dimensioni foro
 per installazione a filo



Piano. Professional feeling.

Piano, concepita come elemento aspirante indipendente, garantisce massima flessibilità nella scelta degli elementi cottura in base ai gusti e alle preferenze in cucina. È caratterizzata da un design "industrial" e un aspetto professionale, conferitogli dall'elemento aspirante in acciaio AISI 304.

Massima libertà.

Piano è concepita come elemento aspirante indipendente, per essere utilizzata con qualsiasi elemento di cottura a induzione e garantire la massima versatilità e adattabilità nella scelta del piano cottura.

Fascino inossidabile.

Piano è completamente realizzata in Acciaio Inox (AISI 304) di alta qualità con finitura satinata Scotch Brite: una garanzia di resistenza a ogni prova e di qualità che dura nel tempo, con una realizzazione impeccabile in ogni dettaglio, nella migliore tradizione del Made in Italy.

Più possibilità di installazione.

Piano può essere installata a incasso a filo oppure in appoggio sul top, con motore posizionato nella base del piano cottura, oppure in posizione remota. Questo consente la massima libertà di progettazione e un utilizzo sempre ideale dello spazio a disposizione, nelle cucine di ogni dimensione e tipologia.

Filtrazione eccellente con tecnologia Carbon.Zeo.

Nella versione filtrante, la tecnologia Carbon.Zeo permette performance eccellenti nella riduzione degli odori e dell'umidità proveniente dai fumi della cottura, grazie all'impiego del carbone attivo e della Zeolite.



Play video



Torna all'indice



Piano

- Flap System meccanico
- Acciaio inox (AISI 304) finitura Scotch Brite
- Vele orientabili
- Collettore per la raccolta di grassi e liquidi
- Pulsantiera Touch
- Filtri antigrasso in acciaio
- Filtro Carbon.Zeo combinato, rigenerabile opzionale.
- Piano può essere utilizzata unicamente in abbinamento a piani cottura a induzione

Accessori opzionali

Filtro Carbon.Zeo
KACL.930

Piano

Un elemento
Motore e Comandi
1000 m³/h
Pulsantiera touch 3 vel + boost
Max. potenza
150 W (aspirazione)
Filtri antiodore
Filtro Carbon.Zeo (opzionale)
Classe energetica
B
Livello sonoro
Min. velocità
62 dB(A)re1pW
Max. velocità
71 dB(A)re1pW
Peso
15 Kg

Worktop – Un elemento
1000 m³/h
8034122354859

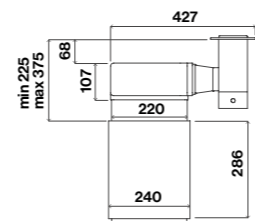

Vista frontale



Vista laterale

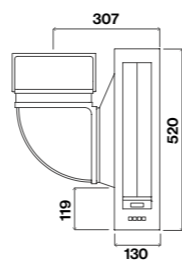

Vista superiore





Torna all'indice

Torna all'indice

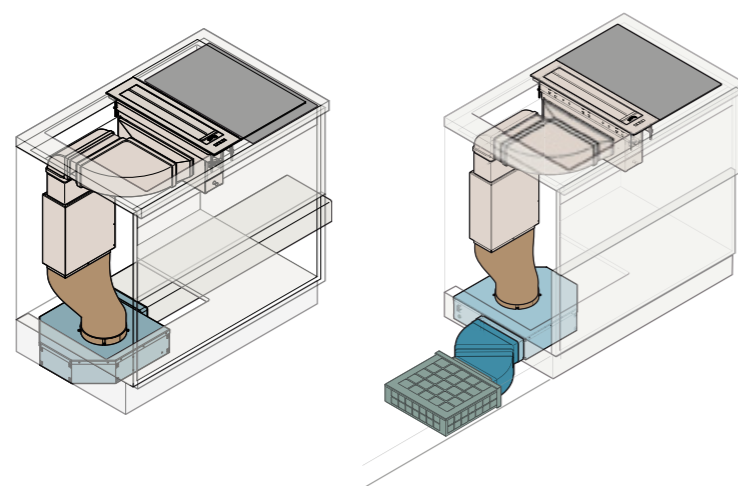

Esempi di configurazione.

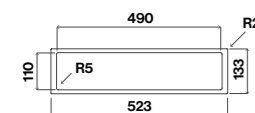

Dimensioni foro
per installazione a filo

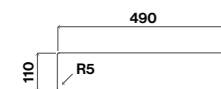

Dimensioni foro
per installazione in appoggio

Per maggiori informazioni
sull'installazione di Piano,
consultare la guida tecnica
a pag. 234.

Per l'elenco completo
degli accessori e dei raccordi,
vedere a pag. 230.

Configurazione 01
Un elemento.
Versione aspirante.
Uscita aria a destra.

■ **Corpo cappa**
8034122354859

■ **Raccordo uscita destra**
KACL.761
8034122710266

■ **Motore 1000 m³/h**
KACL.701#41F
8034122710044

Configurazione 02
Un elemento.
Versione filtrante.
Uscita d'aria a sinistra.

■ **Corpo cappa**
8034122354859

■ **Raccordo uscita sinistra**
KACL.760
8034122710259

■ **Motore 1000 m³/h**
KACL.701#41F
8034122710044

■ **Doppia curva
orizzontale**
KACL.345
8034122710396

■ **Filtro Carbon.Zeo**
Sottobase
KACL.930
8034122708324

Piano a induzione - 38 cm Plus

- 2 zone di cottura con funzione bridge e flex surface
- Vetroceramica nero Schott
- Comandi Slider touch per ogni zona cottura con display
- 9 livelli di cottura + High Power boost
- Funzione Power (Over boost)
- Funzione inizio cottura automatico (acceleratore calore iniziale)
- Sensore presenza pentola
- Autospegnimento con timer (per ogni zona cottura)
- Timer/contaminuti
- Funzione pause
- Funzione recall
- Funzione keep warm su 3 livelli di temperatura: 42° mantenimento/70° scongelamento cibo/94° cottura intermedia (pre-ebollizione)
- Tasto spegnimento
- Blocco comandi/sicurezza bambini
- Indicatore calore residuo

Piano cottura - 38 cm (Plus)
Dimensioni

38 x 52 cm

Tensione/Frequenza

220-240V 50/60 Hz

Assorbimento massimo

3,7 kW

Cavo di alimentazione

1,8 m

Installazione

A filo o in appoggio

Peso

7 Kg

Induzione - 38 cm (Plus)

8034122900186

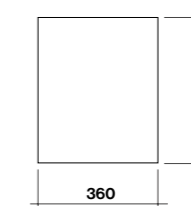
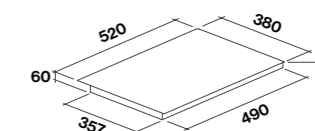

Foro per installazione
in appoggio

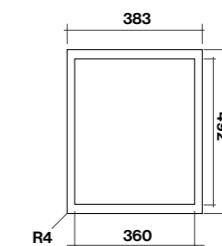

Foro per installazione
a filo

Worktop. Down Draft.

La cappa esce dal piano di lavoro quando in funzione, grazie ad un sistema motorizzato, e aspira fumi e vapori della cottura vicino alla loro fonte di origine. Tale soluzione garantisce un'illuminazione uniforme della zona cottura, efficacia e flessibilità nell'installazione di diverse tipologie di motorizzazione. Per un funzionamento corretto di questa tipologia di cappe si consiglia l'utilizzo di piani cottura in linea.





Torna all'indice



Down Draft

- Acciaio inox (AISI 304) finitura Scotch Brite
- Vetro temperato bianco, nero o pannello in acciaio
- Aspirazione perimetrale frontale
- Pulsantiera touch + funzione 24h
- Illuminazione Led
- Filtro metallico Top asportabile e lavabile

Motori disponibili

- KACL.798#41F**
Motore 950 m³/h
8034122709833
- KACL.784#46F**
Motore Slim 800 m³/h
8034122708218
- KACL.770#41F**
Motore brushless 1100 m³/h
8034122710211
- KACL.797#4AF**
Motore 1300 m³/h
8034122709628
- KACL.786#41F**
Aspiratore esterno 1000 m³/h
8034122707433
- KACL.796#4AF**
Aspiratore esterno 1500 m³/h
8034122709611

Falmec consiglia l'utilizzo di questa cappa con piani cottura panoramici.



Play video

- Versione aspirante 90/120 cm**
Motore
 Da abbinare
Comandi
 Pulsantiera touch 3 vel + boost
Illuminazione
 Fascia Led 14 W (5500 K)
Classe energetica
 90 cm, 950 m³/h: B
 120 cm, 950 m³/h: C
Livello sonoro
Min. velocità
 51 dB(A)re1pW
Max. velocità
 64 dB(A)re1pW
Distanza minima dal piano cottura
 60 mm
Peso (senza motore)
 Versione 90 cm: 37 kg
 Versione 120 cm: 44 kg

- Versione filtrante 90/120 cm**
Motore
 Motore Slim
Comandi
 Pulsantiera touch 3 vel + boost
Illuminazione
 Fascia Led 14 W (5500 K)
Classe energetica
 600 m³/h: C
Livello sonoro
Min. velocità
 50 dB(A)re1pW
Max. velocità
 60 dB(A)re1pW
Distanza minima dal piano cottura
 60 mm
Peso (senza motore)
 Versione 90 cm: 37 kg
 Versione 120 cm: 44 kg

- Down Draft - 90 cm**
 Bianco
 8034122348087
Down Draft - 90 cm
 Nero
 8034122348100
Down Draft - 90 cm
 Acciaio
 8034122348094
Down Draft - 120 cm
 Bianco
 8034122348544
Down Draft - 120 cm
 Nero
 8034122348551
Down Draft - 120 cm
 Acciaio
 8034122348582

Accessori opzionali

- Filtro Carbon.Zeo**
KACL.930
- Filtro carbone alveolare h60**
KACL.951

- Griglia filtro h60**
KACL.955

- Radiocomando**
105080053

Colore pannello superiore:
 Bianco/Nero/Acciaio inox



Esempi di configurazione.

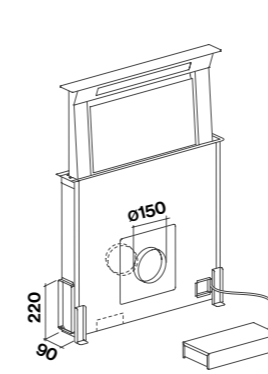

Versione aspirante (motore 950 m³/h montato su cappa)

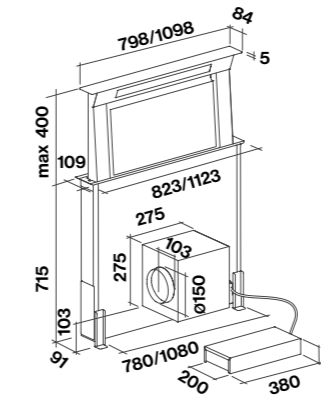

Vista laterale installazione con motore anteriore

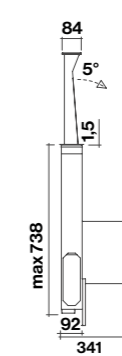

Vista laterale installazione con motore posteriore

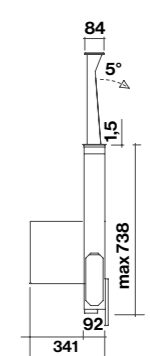

Versione filtrante (motore Slim) con filtro Carbon.Zeo Sottobase (KACL.930)

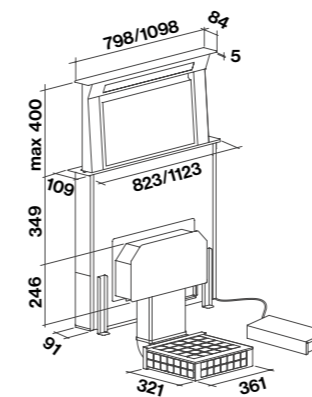

Foro per incasso
 90 cm: 98 mm x 810 mm
 120 cm: 98 mm x 1110 mm

Vista laterale installazione con motore Slim anteriore

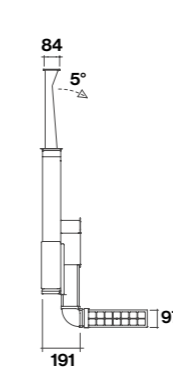

Griglia per aerazione nello zoccolo della cucina, in dotazione con Kit filtro KACL.930

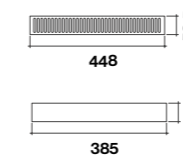

Foro per incasso

Vista laterale installazione con motore Slim posteriore

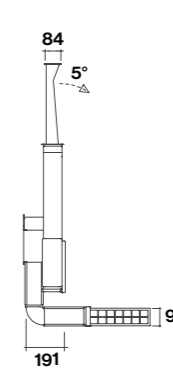

Vista laterale installazione con motore Slim posteriore, filtro sottobase KACL.951 (h 60 mm)

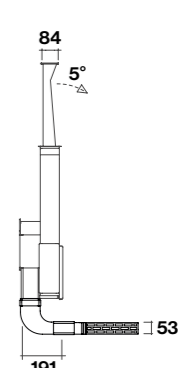

Griglia per aerazione nello zoccolo della cucina, per filtro KACL.951 (opzionale)

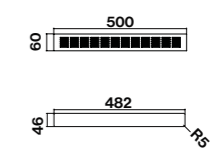

Foro per incasso

E.ion System.

Le uniche cappe che sanificano l'aria.

Falmec propone una tecnologia esclusiva che consente di ricreare nell'ambiente cucina, mediante la ionizzazione bipolare controllata, gli ioni atmosferici che non solo eliminano in maniera naturale gli odori sgradevoli, ma ristabiliscono un equilibrio ionico ottimale, con notevole giovamento per il benessere psicofisico.



Non emette ozono



Batteri



Fumo di sigaretta



Muffe e funghi



Cattivi odori



Virus



Spore e pollini

Un sensore per misurare la qualità dell'aria.

Un apposito sensore a forma di foglia, presente nelle cappe E.ion System, rileva la presenza di composti organici volatili (VOC), gas odorosi, formaldeide, fumo di sigaretta e tutti gli agenti inquinanti che sono presenti nell'aria. Risulta quindi un ottimo indicatore per misurare la qualità dell'aria domestica. Queste informazioni sono tradotte nella colorazione della foglia che gradualmente da gialla diventa verde, quando migliorano le condizioni ambientali.



Modalità automatica.

Grazie alla funzione automatica, qualora il sensore rilevi un peggioramento della qualità dell'ambiente domestico, la cappa si attiva da sola, purificando e sanificando l'aria.

Efficacia certificata.

La tecnologia bipolare controllata e il suo adattamento ai sistemi di aspirazione Falmec sono tutelati da brevetti internazionali e certificazioni di enti autorevoli. Test effettuati presso le università di Udine e Milano secondo la norma Uni 13725:2004 hanno certificato una riduzione fino al 95% degli odori sgradevoli.



Play video

Torna all'indice 





Emo Design

Torna all'indice

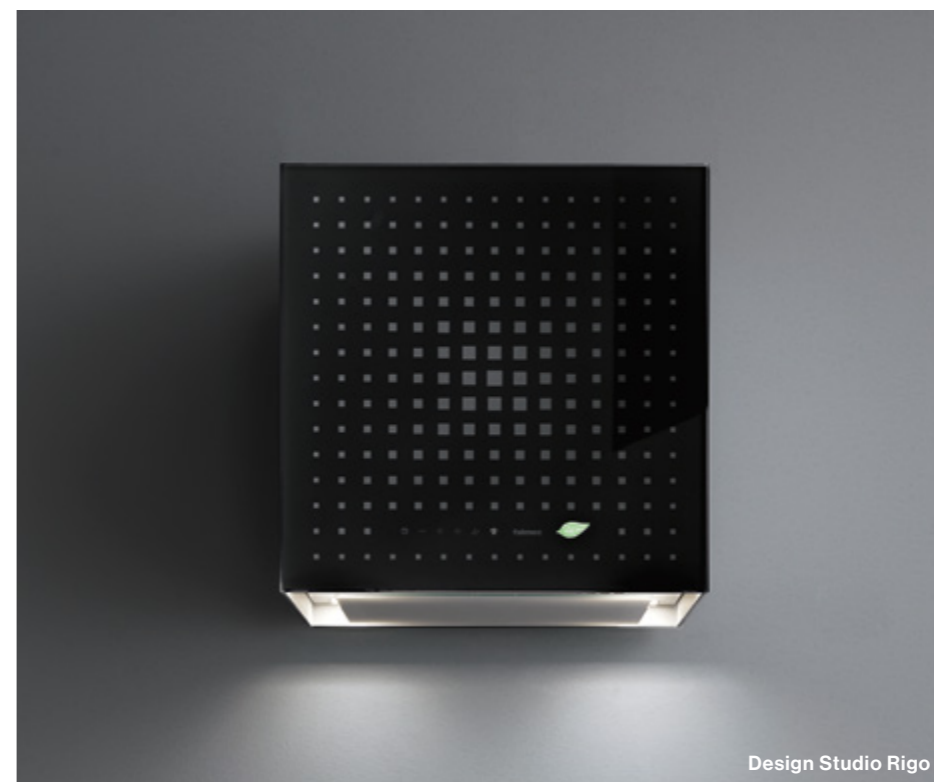
Design Studio Rigo

Torna all'indice

Zephiro E.ion

- Vetro bianco finitura satinata
- Sistema ionizzante per la purificazione dell'aria
- Aspirazione perimetrale con pannello in vetro temperato
- Pulsantiera touch + indicatore qualità dell'aria
- Funzione automatica
- Illuminazione Led
- Filtro Carbon.Zeo combinato, rigenerabile
- Filtro metallico top asportabile e lavabile

Accessori opzionali

Kit funi regolabili fino a 240 cm
KACL.140

Isola – 67 cm
Motore e Comandi
 450 m³/h
 Pulsantiera touch 3 vel + boost + sensore foglia
Filtri antiodore
 Filtro Carbon.Zeo 101078810
Illuminazione
 Led 4x1,2 W (3200 K)
Livello sonoro
Min. velocità
 56 dB(A)re1pW
Max. velocità
 63 dB(A)re1pW
Distanza minima dal piano cottura
 Gas: 60 cm/Elettrico: 52 cm
Peso
 32 kg

Isola – 67 cm
 Bianco – 450 m³/h
8034122347073

Vetro bianco satinato

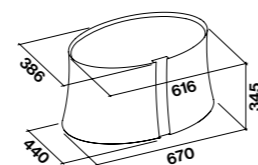

Supporto a soffitto verniciato bianco, funi regolabili fino a 110 cm incluse.

Rubik E.ion

- Vetro temperato bianco o nero
- Sistema ionizzante per la purificazione dell'aria
- Aspirazione perimetrale con pannello in vetro temperato
- Pulsantiera touch + indicatore qualità dell'aria
- Funzione automatica
- Illuminazione Led
- Filtro Carbon.Zeo combinato, rigenerabile
- Filtro metallico top asportabile e lavabile

Accessori opzionali

Kit funi regolabili fino a 240 cm
KACL.140

Parete – 42 cm
Isola – 42 cm
Motore e Comandi
 450 m³/h
 Pulsantiera touch 3 vel + boost + sensore foglia
Filtri antiodore
 Filtro Carbon.Zeo 101078810
Illuminazione
 Led 4x1,2 W (3200 K)
Livello sonoro
Min. velocità
 56 dB(A)re1pW
Max. velocità
 63 dB(A)re1pW
Distanza minima dal piano cottura
 Gas: 60 cm/Elettrico: 52 cm
Peso
 Versione parete: 35 kg
 Versione isola: 32 kg

Parete – 42 cm
 Bianco – 450 m³/h
8034122347967
Parete – 42 cm
 Nero – 450 m³/h
8034122347974

Isola – 42 cm
 Bianco – 450 m³/h
8034122347035
Isola – 42 cm
 Nero – 450 m³/h
8034122347042

Vetro bianco/Vetro nero

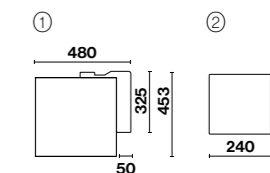
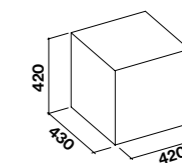

1 - Supporto per versione parete
 2 - Supporto a soffitto verniciato bianco per versione isola, funi regolabili fino a 110 cm incluse.



Design Pareschi-atelierP

Torna all'indice 

Mare E.ion

- Vetro bianco o nero
- Sistema ionizzante per la purificazione dell'aria
- Aspirazione perimetrale con pannello in vetro temperato
- Pulsantiera touch + indicatore qualità dell'aria
- Funzione automatica
- Illuminazione Led
- Filtro Carbon.Zeo combinato, rigenerabile
- Filtro metallico Top asportabile e lavabile

Accessori opzionali

Kit funi regolabili fino a 240 cm
KACL.140

Parete - 66 cm
Isola - 66 cm
Motore e Comandi
450 m³/h
Pulsantiera touch 3 vel
+ boost + sensore foglia

Filtri antiodore
Filtro Carbon.Zeo
101078810

Illuminazione
Led 4x1,2 W (3200 K)

Livello sonoro
Min. velocità
56 dB(A)re1pW

Max. velocità
63 dB(A)re1pW

Distanza minima dal piano cottura
Gas: 60 cm/Elettrico: 52 cm

Peso
Versione parete: 32 kg
Versione isola: 29 kg

Parete - 66 cm
Bianco - 450 m³/h
8034122347936
Parete - 66 cm
Nero - 450 m³/h
8034122347943

Isola - 66 cm
Bianco - 450 m³/h
8034122346991
Isola - 66 cm
Nero - 450 m³/h
8034122347004

Vetro Bianco/Vetro Nero

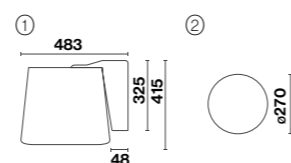
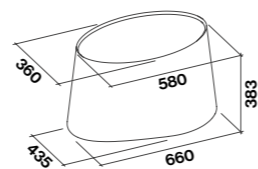

1 - Supporto per versione parete
2 - Supporto a soffitto verniciato bianco per versione isola, funi regolabili fino a 110 cm incluse.



Life inspired.

Marilyn E.ion

- Ceramica bianca lavorata a mano
- Sistema ionizzante per la purificazione dell'aria
- Aspirazione perimetrale con pannello in vetro temperato
- Pulsantiera touch + indicatore qualità dell'aria
- Funzione automatica
- Illuminazione Led
- Filtro Carbon.Zeo combinato, rigenerabile
- Filtro metallico top asportabile e lavabile

Accessori opzionali

Kit funi regolabili fino a 240 cm
KACL.140

Parete – 67 cm
Isola – 67 cm
Motore e Comandi
450 m³/h
Pulsantiera touch 3 vel
+ boost + sensore foglia
Filtri antiodore
Filtro Carbon.Zeo
101078810
Illuminazione
Led 4x1,2 W (3200 K)
Livello sonoro
Min. velocità
56 dB(A)re1pW
Max. velocità
63 dB(A)re1pW
Distanza minima dal piano cottura
Gas: 60 cm
Elettrico: 52 cm
Peso
Versione parete: 36 kg
Versione isola: 33 kg

Parete – 67 cm
Bianco – 450 m³/h
8034122347929

Isola – 67 cm
Bianco – 450 m³/h
8034122346977

Ceramica

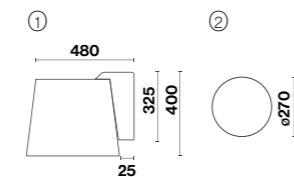
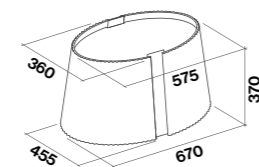

1 - Supporto per versione parete.
2 - Supporto a soffitto verniciato
bianco per versione isola, funi
regolabili fino a 110 cm incluse.

E.ion System



Torna all'indice



E.ion System
Marilyn E.ion





Torna all'indice
>

Twister E.ion

- Alluminio finitura titanio o nero opaco
- Sistema ionizzante per la purificazione dell'aria
- Aspirazione perimetrale con pannello in vetro temperato
- Pulsantiera touch + indicatore qualità dell'aria
- Funzione automatica
- Illuminazione Led
- Filtro Carbon.Zeo combinato, rigenerabile
- Filtro metallico top asportabile e lavabile

Accessori opzionali

Kit funi regolabili fino a 240 cm
KACL.140

Isola - 45 cm
Motore e Comandi
450 m³/h
Pulsantiera touch 3 vel + boost + sensore foglia
Filtri antiodore
Filtro Carbon.Zeo
101078810
Illuminazione
Led 4x1,2 W (3200 K)
Livello sonoro
Min. velocità
56 dB(A)re1pW
Max. velocità
63 dB(A)re1pW
Distanza minima dal piano cottura
Gas: 60 cm/Elettrico: 52 cm
Peso
23 kg

Isola - 45 cm
Titanio - 450 m³/h
8034122347066
Isola - 45 cm
Nero - 450 m³/h
8034122349015

Titanio/Nero opaco

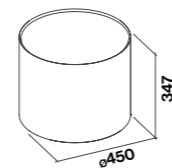

Supporto a soffitto verniciato bianco,
funi regolabili fino a 110 cm incluse.

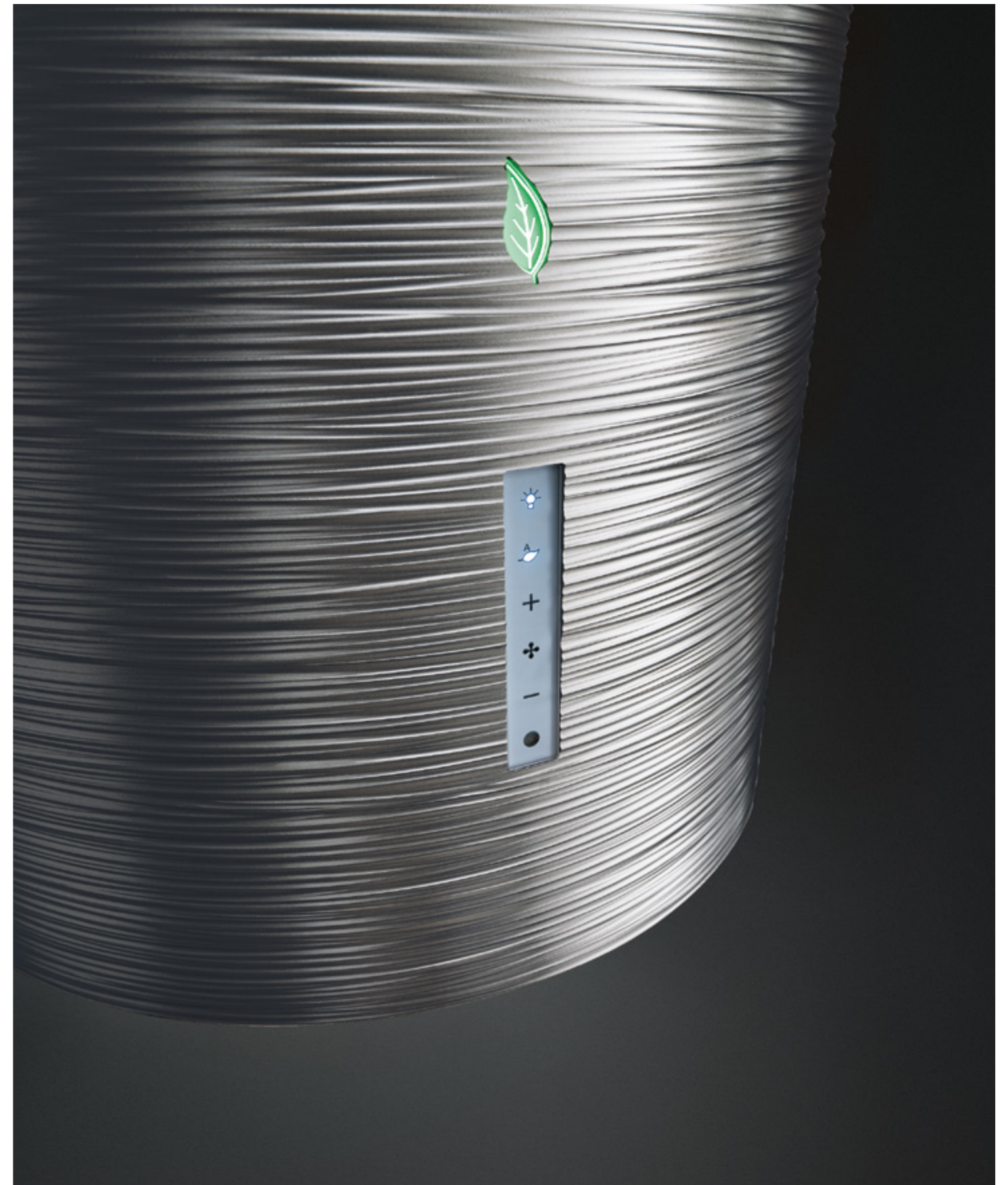



Design Studio Rigo

Torna all'indice

Lumière E.ion

- Vetro temperato bianco
- Sistema ionizzante per la purificazione dell'aria
- Aspirazione perimetrale con pannello in vetro temperato
- Pulsantiera touch + indicatore qualità dell'aria
- Funzione automatica
- Illuminazione Led
- Filtro Carbon.Zeo combinato, rigenerabile
- Filtro metallico top asportabile e lavabile

Accessori opzionali

Kit funi regolabili fino a 240 cm
KACL.140

Isola – 67 cm
Motore e Comandi
450 m³/h
Pulsantiera touch 3 vel + boost + sensore foglia
Filtri antiodore
Filtro Carbon.Zeo
101078810
Illuminazione
Led 4x1,2 W (3200 K)
Livello sonoro
Min. velocità
56 dB(A)re1pW
Max. velocità
63 dB(A)re1pW
Distanza minima dal piano cottura
Gas: 60 cm/Elettrico: 52 cm
Peso
32 kg

Isola – 67 cm
Bianco – 450 m³/h
8034122346960

Vetro temperato bianco

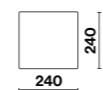
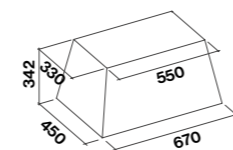

Supporto a soffitto verniciato bianco,
funi regolabili fino a 110 cm incluse.



Design Studio Rigo

Torna all'indice

Eolo E.ion

- Vetro bianco o nero
- Sistema ionizzante per la purificazione dell'aria
- Aspirazione perimetrale con pannello in vetro temperato
- Pulsantiera touch + indicatore qualità dell'aria
- Funzione automatica
- Illuminazione Led
- Filtro Carbon.Zeo combinato, rigenerabile
- Filtro metallico top asportabile e lavabile

Accessori opzionali

Kit funi regolabili fino a 240 cm
KACL.140

Isola – 45 cm
Motore e Comandi
450 m³/h
Pulsantiera touch 3 vel + boost + sensore foglia
Filtri antiodore
Filtro Carbon.Zeo
101078810
Illuminazione
Led 4x1,2 W (3200 K)
Livello sonoro
Min. velocità
56 dB(A)re1pW
Max. velocità
63 dB(A)re1pW
Distanza minima dal piano cottura
Gas: 60 cm/Elettrico: 52 cm
Peso
30 kg

Isola – 45 cm
Bianco – 450 m³/h
803412234701
Isola – 45 cm
Nero – 450 m³/h
8034122347028

Vetro bianco/Vetro nero

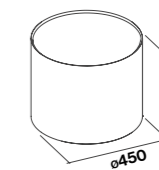

Supporto a soffitto verniciato bianco,
funi regolabili fino a 110 cm incluse.



Torna all'indice

Spring E.ion

- Vetro bianco o nero
- Sistema ionizzante per la purificazione dell'aria
- Aspirazione perimetrale con pannello in vetro temperato
- Pulsantiera touch + indicatore qualità dell'aria
- Funzione automatica
- Illuminazione neon diffusa
- Filtro Carbon.Zeo combinato, rigenerabile
- Filtro antigrasso metallico, asportabile e lavabile

Accessori opzionali

Kit funi regolabili fino a 240 cm
KACL140

Isola – 80 cm
Motore e Comandi
600 m³/h
3 vel pulsantiera touch + sensore foglia
Filtri antiodore
Filtro Carbon.Zeo
2x 101078811
Illuminazione
Neon 3x13 W (6500 K)
Livello sonoro
Min. velocità
57 dB(A)re1pW
Max. velocità
64 dB(A)re1pW
Distanza minima dal piano cottura
Gas: 60 cm/Elettrico: 52 cm
Peso
53 kg

Isola – 80 cm
Bianco – 600 m³/h
8034122348568
Isola – 80 cm
Nero – 600 m³/h
8034122348537

Vetro bianco/Vetro nero

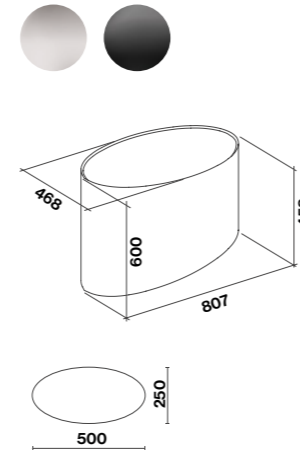

Supporto a soffitto verniciato bianco,
funi regolabili fino a 110 cm incluse.



Torna all'indice

Gruppo Incasso E.ion

- Acciaio inox (AISI 304) finitura Scotch Brite
- Sistema ionizzante per la purificazione dell'aria
- Pulsantiera touch + indicatore qualità dell'aria
- Funzione automatica
- Illuminazione Led
- Filtro Carbon.Zeo combinato, rigenerabile
- Filtro metallico top asportabile e lavabile

Incasso – 50/70 cm
Motore e Comandi
450 m³/h
Pulsantiera touch 3 vel + boost + sensore foglia
Filtri antiodore
Filtro Carbon.Zeo
101078810
Illuminazione
Led 2x1,2 W (3200 K)
Livello sonoro
Min. velocità
56 dB(A)re1pW
Max. velocità
63 dB(A)re1pW
Distanza minima dal piano cottura
Gas: 56 cm/Elettrico: 52 cm
Peso
Versione 50 cm: 24 kg
Versione 70 cm: 26 kg

Incasso – 50 cm
450 m³/h
8034122359342
Incasso – 70 cm
450 m³/h
8034122359014

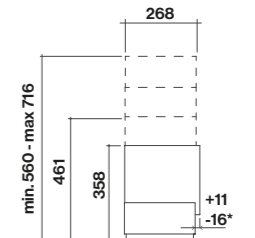
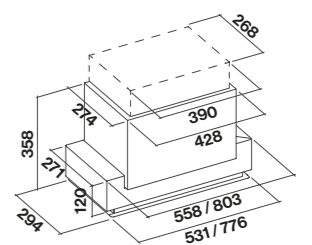

*Quota regolabile +11/-16 mm

Foro per incasso
506 mm x 262 mm (50 cm)
751 mm x 262 mm (70 cm)



Bellaria.

Cambia l'atmosfera della tua casa, in tutti i sensi.

Falmec, grazie all'esperienza maturata con il sistema brevettato E.ion, ha creato una soluzione innovativa nel trattamento dell'aria in ogni ambiente domestico: Bellaria, unico nell'efficacia, nella silenziosità e nel design.

Efficacia Certificata.

Test effettuati dall'Università di Padova, Dipartimento di Medicina Molecolare, hanno certificato una drastica riduzione nell'ambiente sia della carica batterica che della carica micotica in presenza di Bellaria attivo. Dal test effettuato si è evidenziata una riduzione dell'85% della carica batterica e una riduzione del 71% della carica micotica normalmente presente nell'ambiente.

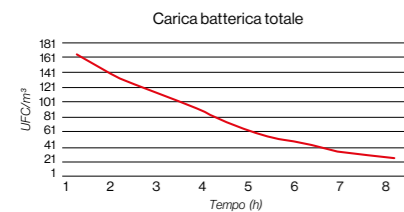

Goditi la purezza dell'aria e la bellezza del design, con una tecnologia unica.

Tecnologicamente esclusivo, esteticamente affascinante, Bellaria è realizzato in vetro lavorato a mano, secondo la storica tradizione dei maestri veneziani. Una produzione completamente artigianale, scelta da Falmec con l'obiettivo di creare un prodotto di design che racchiude tutta la conoscenza e la passione della migliore tradizione manifatturiera italiana.

Pure Design.

Bellaria, disponibile in quattro colori, studiati per armonizzarsi con tutti i gusti e le tendenze dell'arredo: nello spazio living, in cucina, in ufficio, dove vuoi tu. Inoltre Bellaria ha una doppia funzione: purificatore d'aria e lampada d'ambiente con luce Led a intensità regolabile.

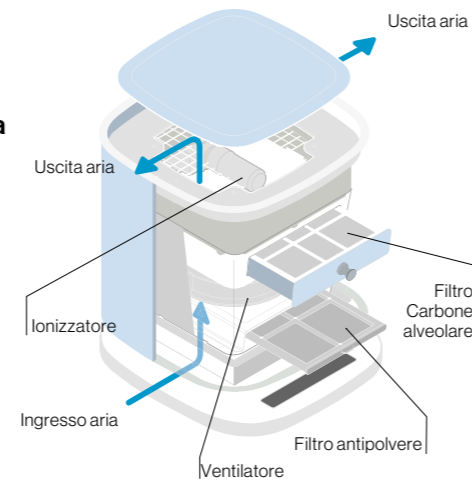
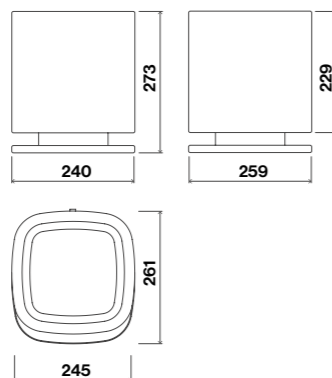

Play video

www.bellaria.falmec.com

Torna all'indice



E.ion System
Bellaria



Design Marco Zito

Bianco/Grigio sabbia /Giallo/Rosso



Bianco
8034122900117

Grigio sabbia
8034122900131

Giallo
8034122900124

Rosso
8034122900148





Silence — NRS.

Finalmente una cappa che non fa rumore.

Con l'innovativa tecnologia NRS, Falmecc è riuscita a creare un prodotto che coniuga le elevate prestazioni con un sensibile comfort domestico. Al di là delle cifre che certificano in maniera scientifica gli ottimi risultati raggiunti, quello che è importante dire è che praticamente la cappa non si sente più.



La differenza non si sente, ma si vive.

NRS (Noise Reduction System) è il sistema sviluppato da Falmecc, in collaborazione con laboratori specializzati in fluidodinamica che ha consentito di realizzare una collezione di cappe incredibilmente silenziose, con notevoli benefici per la qualità della vita in cucina. La tecnologia NRS permette di cucinare, lavorare, parlare, ascoltare musica senza il rumore tipico della cappa, mantenendo le performance più elevate di aspirazione.

Fino all' 86 % di riduzione della rumorosità

Grazie allo studio dei flussi d'aria e ai materiali utilizzati, le cappe NRS riducono la rumorosità a un livello minimo, quasi impercettibile. Il sistema NRS dà i migliori risultati in modalità aspirante, ma può essere utilizzato anche in versione filtrante, con un filtro carbone ad alte prestazioni, di lunga durata e rigenerabile.



Play video

Torna all'indice



Rispetto a una comune cappa aspirante presente sul mercato, la rumorosità è stata abbattuta drasticamente. La percezione della rumorosità segue infatti una scala logaritmica: a ogni diminuzione pari a 3 db la rumorosità si dimezza.



Schema dei flussi all'interno di una cappa NRS. L'insonorizzazione della camera motore e lo studio dei flussi d'aria riduce al minimo il rumore di funzionamento.

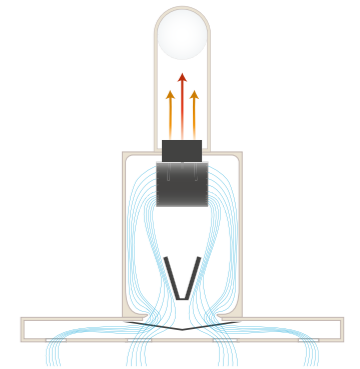

NRS

Velocità

	1	2	3	4
NRS	37	41	46	54
CAPPA STANDARD	49	56	62	68

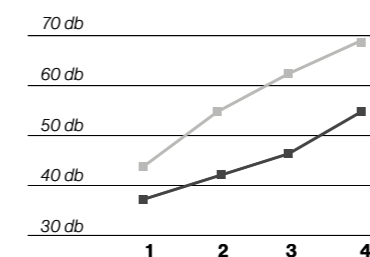

Velocità

Percezione del rumore di una cappa standard

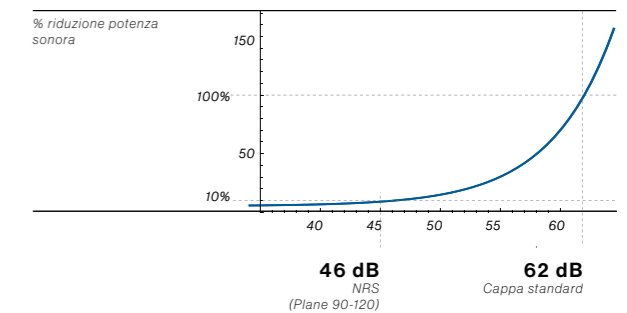



Torna all'indice



Lumina NRS

- Acciaio inox (AISI 304) finitura Scotch Brite
- Tecnologia NRS per la silenziosità in cucina
- Vetro temperato con finitura acciaio, bianca o nera
- Aspirazione perimetrale
- Pulsantiera touch + funzione 24h
- Luce ambiente
- Filtro antigrasso metallico, asportabile e lavabile

Accessori opzionali

Filtri antiodore
Filtro: Carbon.Zeo rigenerabile KACL.961

Prolunga: parete H700 KACL.570#1

Prolunga: parete H960 KACL.571#1

Prolunga: isola H1200 KACL.572#1

Parete – 90/120 cm
Motore e Comandi
800 m³/h
Pulsantiera touch 3 vel + boost
Filtri antiodore
Filtro Carbon.Zeo KACL.961 (opzionale)
Illuminazione
Neon 90 cm: 1x21 W (6500 K)
Neon 120 cm: 1x28 W (6500 K)
Classe energetica B
Livello sonoro
Min. velocità
37 dB(A)re1pW
Max. velocità
46 dB(A)re1pW
Distanza minima dal piano cottura
Gas: 65 cm/Elettrico: 52 cm
Peso
Versione 90 cm: 36 kg
Versione 120 cm: 41 kg

Parete – 90 cm
Acciaio – 800 m³/h
8034122344898
Parete – 90 cm
Bianco – 800 m³/h
8034122348155
Parete – 90 cm
Nero – 800 m³/h
8034122348162
Parete – 120 cm
Acciaio – 800 m³/h
8034122344881
Parete – 120 cm
Bianco – 800 m³/h
8034122348131
Parete – 120 cm
Nero – 800 m³/h
8034122348148

Isola – 90 cm
Motore e Comandi
800 m³/h
Pulsantiera touch 3 vel + boost
Filtri antiodore
Filtro Carbon.Zeo KACL.961 (opzionale)
Illuminazione
Neon: 2x21 W (6500 K)
Classe energetica B
Livello sonoro
Min. velocità
37 dB(A)re1pW
Max. velocità
46 dB(A)re1pW
Distanza minima dal piano cottura
Gas: 65 cm
Elettrico: 52 cm
Peso
45 kg

Bianco/Nero/Inox

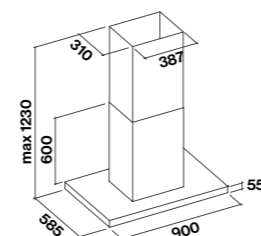
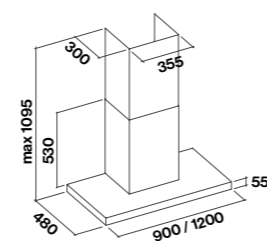

Torna all'indice



Lumen NRS **NEW**

- Acciaio inox (AISI 304) finitura Scotch Brite
- Tecnologia NRS per la silenziosità in cucina
- Pulsantiera elettronica
- Illuminazione Led
- Luce ambientale
- Filtro Air Falmec per aspirazione bilanciata

Accessori opzionali

Filtri antiodore
Filtro: Carbon.Zeo rigenerabile KACL.961

Prolunga: parete H700 KACL.570#1

Prolunga: parete H960 KACL.571#1

Prolunga: isola H1200 KACL.572#1

Parete – 90 cm
Isola – 90 cm
Motore e Comandi
800 m³/h
Pulsantiera elettronica 3 vel + boost
Filtri antiodore
Filtro Carbon.Zeo KACL.961 (opzionale)
Illuminazione
Led
Classe energetica B
Livello sonoro
Min. velocità
37 dB(A)re1pW
Max. velocità
46 dB(A)re1pW
Distanza minima dal piano cottura
Gas: 63 cm
Elettrico: 52 cm
Peso
Versione parete: 34 kg
Versione isola: 43 kg

Parete – 90 cm
800 m³/h
8034122362922
Isola – 90 cm
800 m³/h
8034122362915

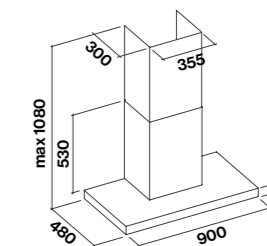
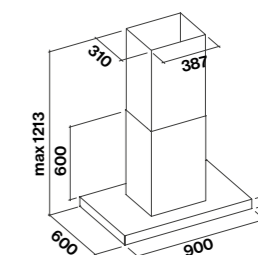

Life inspired.



Torna all'indice



Lumen 175 NRS **NEW**

- Acciaio inox (AISI 304) finitura Scotch Brite
- Tecnologia NRS per la silenziosità in cucina
- Aspirazione perimetrale
- Pulsantiera elettronica
- Illuminazione a led su entrambi i lati
- Luce ambientale
- Filtro top metallico, asportabile e lavabile

Accessori opzionali

Filtri antiodore
Filtro: Carbon.Zeo rigenerabile
 KACL.961

Prolunga: isola H1200
 KACL.572#1

Radiocomando
 105080053

Isola - 175 cm
Motore e Comandi
 800 m³/h
 Pulsantiera elettronica
 3 vel + boost
Filtri antiodore
 Filtro Carbon.Zeo
 KACL.961 (opzionale)
Illuminazione
 Led 40 W (4000 K)
Classe energetica
 B

Livello sonoro
Min. velocità
 37 dB(A)re1pW
Max. velocità
 46 dB(A)re1pW
Distanza minima dal piano cottura
 Gas: 60 cm
 Elettrico: 52 cm
Peso
 60 kg

Isola - 175 cm
 Versione Destra - 800 m³/h
8034122362892
Isola - 175 cm
 Versione Sinistra - 800 m³/h
8034122362908

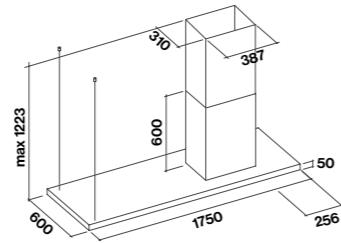

Versione con camino a destra

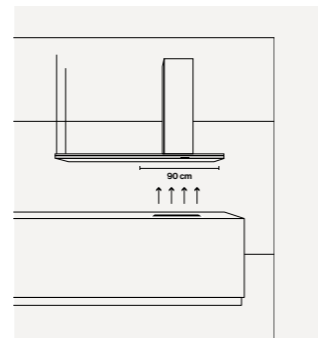

La superficie di aspirazione misura 90 cm ed è in corrispondenza del camino della cappa.

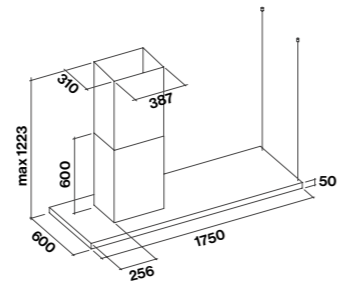

Versione con camino a sinistra

Silence NRS
Lumen 175 NRS





Torna all'indice



Plane Black NRS **NEW**

- Acciaio verniciato nero
- Tecnologia NRS per la silenziosità in cucina
- Pulsantiera elettronica
- Aspirazione perimetrale
- Illuminazione Led

Accessori opzionali

Filtri antiodore

Filtro: Carbon.Zeo rigenerabile
KACL.961

Prolunga: parete H960

KACL.571#N

Parete – 90 cm

Motore e Comandi

800 m³/h
Pulsantiera elettronica
3 vel + boost

Filtri antiodore

Filtro Carbon.Zeo
KACL.961 (opzionale)

Illuminazione

Led 2 x 1W (3200 K)

Classe energetica

B

Livello sonoro

Min. velocità

37 dB(A)re1pW

Max. velocità

46 dB(A)re1pW

Distanza minima dal piano cottura

Gas: 63 cm

Elettrico: 52 cm

Peso

34 kg

Parete – 90 cm

800 m³/h

8034122362816

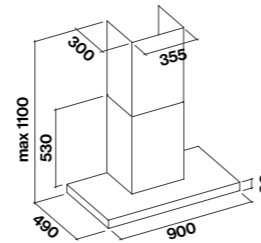

Torna all'indice



Plane NRS

- Acciaio inox (AISI 304) Scotch Brite
- Tecnologia NRS per la silenziosità in cucina
- Pulsantiera elettronica
- Illuminazione Led
- Filtro Air Falmecc per aspirazione bilanciata

Accessori opzionali

Filtri antiodore

Filtro: Carbon.Zeo rigenerabile
KACL.961

Prolunga: parete H700

KACL.570#I

Prolunga: parete H960

KACL.571#I

Parete – 90/120 cm

Motore e Comandi

800 m³/h
Pulsantiera elettronica
3 vel + boost

Filtri antiodore

Filtro Carbon.Zeo
KACL.961 (opzionale)

Illuminazione

Led

90 cm: 2x1,2 W (3200 K)

120 cm: 3x1,2 W (3200 K)

Classe energetica

B

Livello sonoro

Min. velocità

37 dB(A)re1pW

Max. velocità

46 dB(A)re1pW

Distanza minima dal piano cottura

Gas: 63 cm

Elettrico: 52 cm

Peso

Versione 90 cm: 34 kg

Versione 120 cm: 36 kg

Parete – 90 cm

800 m³/h

8034122343235

Parete – 120 cm

800 m³/h

8034122343495

Isola – 90/120 cm

Motore e Comandi

800 m³/h
Pulsantiera elettronica
3 vel + boost

Filtri antiodore

Filtro Carbon.Zeo
KACL.961 (opzionale)

Illuminazione

Led 4x1,2 W (3200 K)

Classe energetica

B

Livello sonoro

Min. velocità

37 dB(A)re1pW

Max. velocità

46 dB(A)re1pW

Distanza minima dal piano cottura

Gas: 63 cm

Elettrico: 52 cm

Peso

Versione 90 cm: 42 kg

Versione 120 cm: 44 kg

Isola – 90 cm

800 m³/h

8034122343228

Isola – 120 cm

800 m³/h

8034122348384

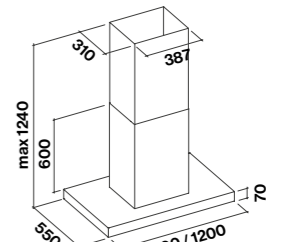
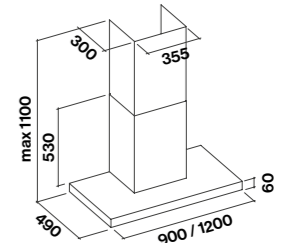



Torna all'indice



Verso NRS

- Vetro temperato lucido, bianco o nero
- Tecnologia NRS per la silenziosità in cucina
- Pulsantiera touch + funzione 24 h
- Dynamic Led Light
- Doppia area di aspirazione (frontale e inferiore)
- Frontale apribile
- Filtro antigrasso metallico, asportabile e lavabile

Accessori opzionali

Filtri antiodore
Filtro: Carbone High Performance
KACL.959

Camino 960 mm (bianco)
KACL.571#B
Camino 960 mm (nero)
KACL.571#N

Parete – 85 cm
Motore e Comandi
800 m³/h
Pulsantiera touch 3 vel + boost
Filtri antiodore
Filtro High Performance
KACL.959
Illuminazione
Dynamic Led Light
Led 2x1,2 W (2700-5600 K)
Classe energetica
B
Livello sonoro
Min. velocità
37 dB(A)re1pW
Max. velocità
46 dB(A)re1pW
Distanza minima dal piano cottura
Gas: 57 cm
Elettrico: 52 cm
Peso
33 kg

Parete – 85 cm
Nera - 800 m³/h
8034122360546
Parete – 85 cm
Bianco - 800 m³/h
8034122360539

Bianco/Nero

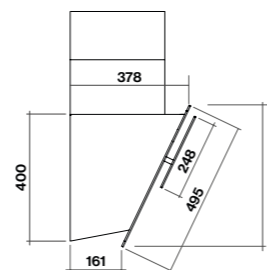
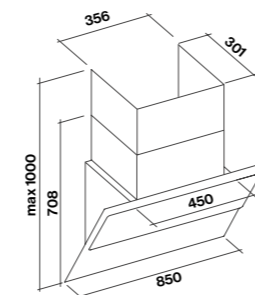

Vista laterale



Torna all'indice



Flipper NRS

- Vetro temperato satinato bianco o nero con fascia centrale in acciaio inox finitura Scotch Brite
- Tecnologia NRS per la silenziosità in cucina
- Pulsantiera elettronica
- Illuminazione Led
- Filtro antigrasso metallico, asportabile e lavabile

Accessori opzionali

Filtri antiodore
Filtro: Carbone High Performance
2x 101078897

Camino 960 mm (bianco)
KACL.571#B
Camino 960 mm (nero)
KACL.571#N

Parete – 85 cm
Motore e Comandi
800 m³/h
Pulsantiera elettronica
3 vel + boost
Filtri antiodore
Filtro High Performance
2x 101078897
Illuminazione
Led 2x1,2 W (3200 K)
Classe energetica
B
Livello sonoro
Min. velocità
37 dB(A)re1pW
Max. velocità
46 dB(A)re1pW
Distanza minima dal piano cottura
Gas: 52 cm
Elettrico: 52 cm
Peso
40 kg

Parete – 85 cm
Bianco satinato 800 m³/h
8034122355115
Parete – 85 cm
Nero satinato 800 m³/h
8034122353739

Vetro bianco satinato/
Vetro nero satinato

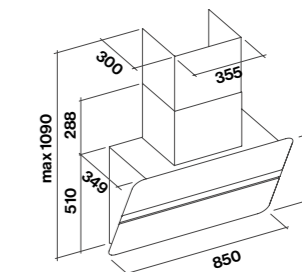

Life inspired.

Zenith NRS

- Acciaio inox (AISI 304) finitura Scotch Brite
- Tecnologia NRS per la silenziosità in cucina
- Fascia centrale con finitura lucida
- Mensola in vetro temperato
- Pulsantiera elettronica
- Illuminazione Led diffusa su tutta la superficie
- Filtro antigrasso metallico, asportabile e lavabile

Accessori opzionali

Filtri antiodore

Filtro: Carbon.Zeo rigenerabile
KACL.961

Prolunga: isola H1200
KACL.572#1

Radiocomando
105080053

Isola - 90/120/180 cm

Motore e Comandi

800 m³/h
Pulsantiera elettronica
3 vel + boost

Filtri antiodore

Filtro Carbon.Zeo
KACL.961 (opzionale)

Illuminazione

Fascia Led
Mensola 90 cm: 40 W (5500K)
Mensola 120 cm: 56 W (5500K)
Mensola 180 cm: 84 W (5500K)

Classe energetica
C

Livello sonoro

Min. velocità
37 dB(A)re1pW

Max. velocità
46 dB(A)re1pW

Distanza minima dal piano cottura

Gas: 60 cm
Elettrico: 52 cm

Peso

Versione 90 cm: 50 kg
Versione 120 cm: 56 kg
Versione 180 cm: 68 kg

Isola - 90 cm*

800 m³/h

8034122354866 (Corpo cappa)

KACL.127 (Kit mensola vetro)

Isola - 120 cm*

800 m³/h

8034122354866 (Corpo cappa)

KACL.128 (Kit mensola vetro)

Isola - 180 cm*

800 m³/h

8034122354866 (Corpo cappa)

KACL.129 (Kit mensola vetro)

*La cappa è composta dal corpo cappa e dal kit mensola in vetro.

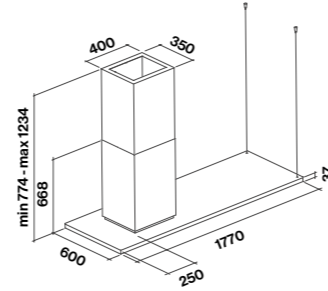
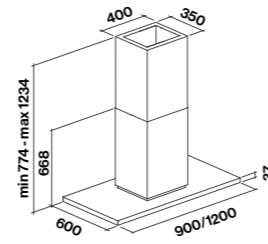

Torna all'indice



Silence NRS
Zenith NRS





Torna all'indice



Virgola NRS **NEW**

- Acciaio inox finitura Scotch Brite
- Tecnologia NRS per la silenziosità in cucina
- Voleta in vetro temperato ruotabile
- Pulsantiera elettronica
- Dynamic Led Light
- Filtro metallico, asportabile e lavabile

Accessori opzionali

Filtri antiodore
Filtro: Carbon.Zeo rigenerabile KACL.961

Camino telescopico
315 + 295 mm
KCVJN.19#I

Radiocomando
105080053

Incasso – 60/90/120 cm
Motore e Comandi
800 m³/h
Pulsantiera elettronica
3 vel + boost
Filtri antiodore
Filtro Carbon.Zeo
KACL.961 (opzionale)
Illuminazione
Led 1W (2700-5600K)
Classe energetica
B
Livello sonoro
Min. velocità
37 dB(A)re1pW
Max. velocità
46 dB(A)re1pW
Distanza minima dal piano cottura
Gas: 57 cm
Elettrico: 52 cm
Peso
versione 60 cm: 22 kg
versione 90 cm: 24,5 kg
versione 120 cm: 27 kg

Incasso – 60 cm
Inox – 800 m³/h
8034122363660
Incasso – 90 cm
Inox – 800 m³/h
8034122363677
Incasso – 120 cm
Inox – 800 m³/h
8034122363653

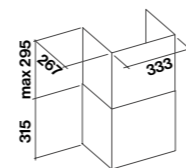
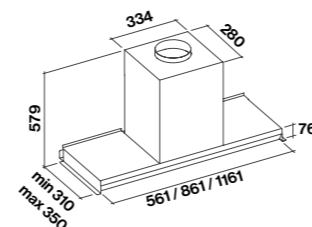

Camino opzionale



Torna all'indice



Gruppo Incasso NRS

- Acciaio inox (AISI 304) finitura Scotch Brite
- Tecnologia NRS per la silenziosità in cucina
- Pulsantiera elettronica
- Dynamic Led Light
- Filtro top metallico, asportabile e lavabile
- Radiocomando incluso

Accessori opzionali

Filtri antiodore
Filtro: Carbon.Zeo rigenerabile KACL.961

Incasso – 50/70 cm
Motore e Comandi
800 m³/h
Pulsantiera elettronica
3 vel + boost
Filtri antiodore
Filtro Carbon.Zeo
KACL.961 (opzionale)
Illuminazione
Dynamic Led Light
2x1,2W (2700-5600 K)
Classe energetica
B
Livello sonoro
Min. velocità
37 dB(A)re1pW
Max. velocità
46 dB(A)re1pW
Distanza minima dal piano cottura
Gas: 57 cm
Elettrico: 52 cm
Peso
Versione 50 cm: 22 kg
Versione 70 cm: 23 kg

Incasso – 50 cm
800 m³/h
8034122343105
Incasso – 70 cm
800 m³/h
8034122343112

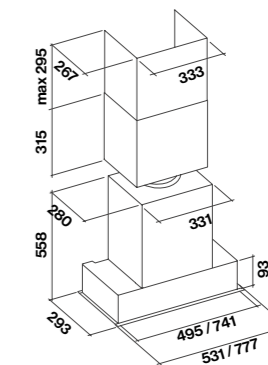

Foro per incasso
50 cm: 506 mm x 262 mm
70 cm: 751 mm x 262 mm



No-Drop System.

Nessuna goccia in cucina.

Falmec ha sviluppato un'innovativa tecnologia che risolve finalmente il problema del gocciolamento dei liquidi di condensa dei vapori della cottura, fenomeno sgradito e diffuso soprattutto in caso di utilizzo di piani cottura a induzione. "No-Drop System", consiste in una batteria di filtri a lame incrociate studiati per far condensare i vapori della cottura, che sono convogliati e poi raccolti in un apposito collettore.

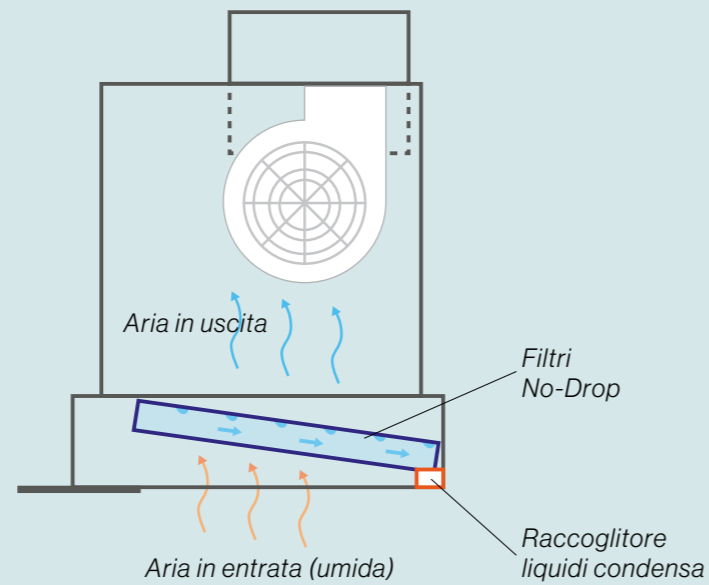

I vapori condensati scivolano per gravità lungo un canale inclinato che li fa confluire in un collettore di raccolta liquidi, che può essere svuotato e rimosso per la pulizia.

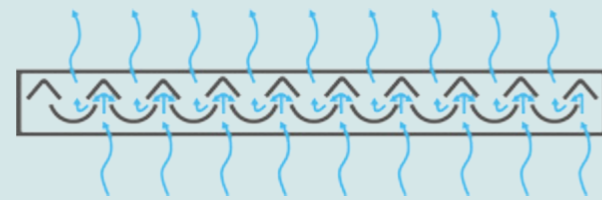

Profilo del filtro a lame incrociate con schema condensazione dei vapori.



Play video

Torna all'indice





Torna all'indice



Virgola No-Drop

- Acciaio inox finitura Scotch Brite/nero opaco
- Veletta in vetro temperato ruotabile (fumè su versione nero opaco)
- Pulsantiera elettronica
- Dynamic Led Light
- Sistema anticondensa No-Drop
- Collettore raccogli liquidi svuotabile e rimovibile
- Filtro carbone e zeolite opzionale
- Possibilità di uscita posteriore

Accessori opzionali

- Vetro** Mensola 60 cm KACL.106
- Vetro** Mensola 90 cm KACL.107
- Vetro** Mensola 120 cm KACL.108

Versione Acciaio

- Camino** Telescopico 185+185 mm KCVJN.00#3
- Camino** 120 mm KCVJN.01#3

Versione Nero Opaco

- Camino** Telescopico 185+185 mm KCVJN.00#N
- Camino** 120 mm KCVJN.01#N

Filtri antiodore

- Filtro:** Carbon.Zeo rigenerabile KACL.961

- Unità motore** remoto Elenco a pag. 219

Incasso

60/75/90/120 cm

Motore e Comandi

800 m³/h
Pulsantiera elettronica
3 vel + boost

Filtri antiodore

Filtro Carbon.Zeo (opzionale)

Illuminazione

Dynamic Led Light
60/75/90 cm 2x1,2 W (2700-5600 K)
120 cm 4x1,2 W (2700-5600 K)

Classe energetica

B

Livello sonoro

Min. velocità

49 dB(A)re1pW

Max. velocità

61 dB(A)re1pW

Distanza minima dal piano cottura

Gas: 52 cm

Elettrico: 52 cm

Peso

Versione 60 cm: 11 kg

Versione 75 cm: 12 kg

Versione 90 cm: 16 kg

Versione 120 cm: 17 kg

Per un risultato ottimale della cappa e della tecnologia No-Drop, si consiglia di utilizzare la cappa in modalità aspirante e verificarne la corretta installazione.

Versione Acciaio

Incasso – 60 cm

Acciaio - 800 m³/h

8034122361406

Incasso – 75 cm

Acciaio - 800 m³/h

8034122361611

Incasso – 90 cm

Acciaio - 800 m³/h

8034122361420

Incasso – 120 cm

Acciaio - 800 m³/h

8034122361383

Versione Nero Opaco

Incasso – 60 cm

Nero - 800 m³/h

8034122361413

Incasso – 90 cm

Nero - 800 m³/h

8034122361437

Incasso – 120 cm

Nero - 800 m³/h

8034122361390

Acciaio/Nero Opaco

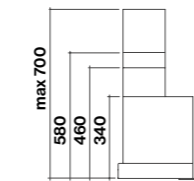
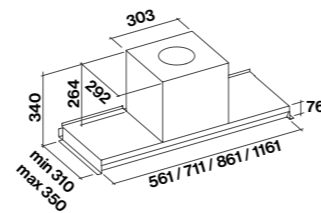

Vista laterale con camini opzionali

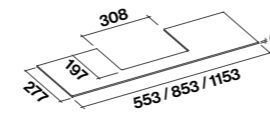

Mensola opzionale



Torna all'indice



Gruppo Incasso No-Drop **NEW**

- Acciaio inox AISI 304
- Sistema anticondensa No-Drop
- Pulsantiera elettronica
- Motore 800 m³/h
- Collettore raccogli liquidi svuotabile e rimovibile
- Dynamic Led Light

Accessori opzionali

- Filtri antiodore**
- Filtro Carbone** Tipo 6 103050091

Radiocomando

105080053

Unità motore

remoto

Elenco a pag. 219

Incasso – 90 cm

Motore e Comandi

800 m³/h
Pulsantiera elettronica
3 vel + boost

Filtri antiodore

Filtro Carbone: tipo 6

Illuminazione

Dynamic Led Light

4x1,2 W (2700-5600 K)

Livello sonoro

Min. velocità

49 dB(A)re1pW

Max. velocità

61 dB(A)re1pW

Distanza minima dal piano cottura

Gas: 62 cm

Elettrico: 52 cm

Peso

12 kg

Incasso – 90 cm

800 m³/h

8034122362281

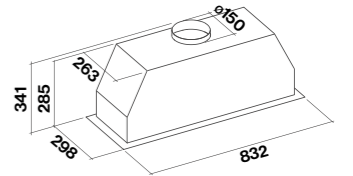

Foro per incasso
807 x 267 mm



Torna all'indice

Plane No-Drop **NEW**

- Acciaio inox (AISI 304) finitura Scotch Brite
- Sistema anticondensa No-Drop
- Pulsantiera elettronica
- Collettore raccogli liquidi svuotabile e rimovibile
- Strip Led

Accessori opzionali

Filtri antiodore
Filtro: Carbon.Zeo rigenerabile
 KACL.961

Prolunga Parete h700
 KACL.570#1

Prolunga Parete h960
 KACL.571#1

Prolunga Isola h1200
 KACL.557#1

Unità motore remoto
 Elenco a pag. 219

Parete – 90 cm
Isola – 90 cm
Motore e Comandi
 800 m³/h
 Pulsantiera elettronica 4 vel

Filtri antiodore
 Carbon.Zeo
 KACL.961 (opzionale)

Illuminazione
 Strip led 3000 K

Classe energetica
 B

Livello sonoro
Min. velocità
 49 dB(A)re1pW

Max. velocità
 62 dB(A)re1pW

Distanza minima dal piano cottura
 Gas: 63 cm
 Elettrico: 52 cm

Peso
 Isola: 35 kg
 Parete: 25 kg

Parete – 90 cm
 Acciaio
8034122362571

Isola – 90 cm
 Acciaio
8034122362557

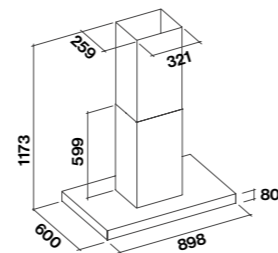
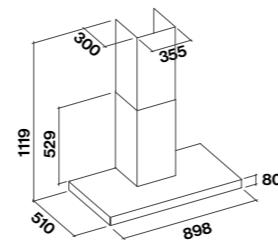



Design.

Alla ricerca della cappa perfetta.

Una collezione di modelli dal sapore contemporaneo, che soddisfano ogni desiderio e necessità in cucina. Caratterizzata da soluzioni estetiche e funzionali esclusive, Design è la collezione nata dalla creatività di Falmec e differenti collaborazioni con designer affermati ed emergenti. Un continuo e condiviso “work in progress” che ha permesso di creare una gamma che aspira alla perfezione assoluta: nelle forme, nei materiali e nelle tecnologie.

Innovazione pensata per le persone, perché fatta da persone.

Falmec ha studiato, da sempre, il prodotto cappa, concentrando tutti gli sforzi in una tipologia di prodotto, cercando e spesso riuscendo a migliorarlo grazie a un continuo studio che gli ha permesso di ottimizzare funzionalità e design, per offrire il miglior risultato possibile, senza compromessi nella funzionalità, facilità nell'installazione, performance. Scopri come le innovazioni di Falmec semplificano e migliorano la vita in cucina.



Fasteel. Impossibile lasciare la propria impronta.

Con l'acciaio anti impronta Fasteel, la cappa rimane sempre splendida e lucente, grazie all'innovativa tecnologia “No Finger-Print technology”. Si tratta di una speciale finitura che impedisce la creazione sulla superficie di aloni e impronte, facilitando la pulizia.

Dynamic Led Light. Nuova luce alla vostra cucina.

L'interno delle cucine può presentare differenti fonti di luce, non sempre in armonia tra loro in termini di tonalità cromatica. Per equilibrare le varie temperature colore delle luci Led, Falmec ha sviluppato la nuova tecnologia Dynamic Light che, tramite un controllo elettronico, può regolare la temperatura colore dell'illuminazione della cappa in un range che va da 2700K (luce calda) a 5600K (luce fredda). In questo modo sarà possibile decidere se impreziosire l'ambiente con una luce calda o fredda, a seconda delle scelte estetiche fatte e delle preferenze personali.



Green Tech.

Falmec, sempre attenta alle tematiche ambientali, introduce Green Tech: una nuova tecnologia che consente di raggiungere nuovi livelli di efficienza e risparmio energetico nei propri prodotti. I motori Green Tech, dotati di una capacità aspirante di 800 m³/h, sfruttano un controllo elettronico che massimizza le prestazioni del motore stesso in ogni sua fase e condizione di attività, contribuendo alla riduzione delle perdite energetiche del sistema. Inoltre l'utilizzo di magneti permanenti posti sul rotore permette di abbattere drasticamente l'assorbimento di energia da parte della cappa. Infatti il consumo energetico, se paragonato ai motori tradizionali, si riduce del 60% alla quarta velocità, per raggiungere addirittura il 90% nel caso di utilizzo alla prima velocità.





Design. Soffitto.

Le cappe a soffitto Falmecc sono pensate per integrarsi perfettamente in qualsiasi contesto abitativo. Grazie alle loro forme pulite e minimali e al discreto impatto visivo, sono adatte ad ambienti aperti dove la zona cucina si integra con lo spazio living. Tali soluzioni raccolgono i fumi e i vapori di cottura che salgono naturalmente e vengono poi catturati direttamente nel soffitto. La cappa può essere integrata nel controsoffitto oppure installata direttamente nel soffitto, in modalità filtrante.

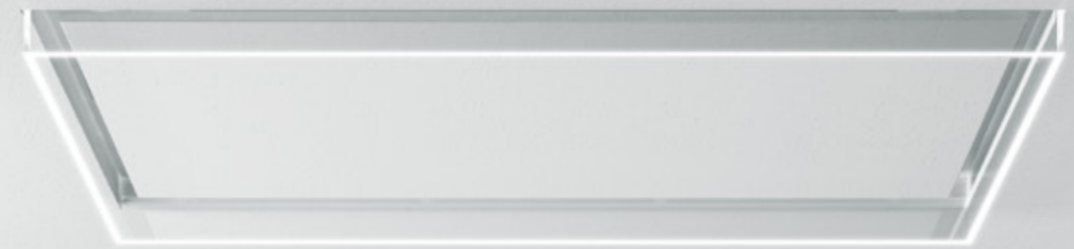

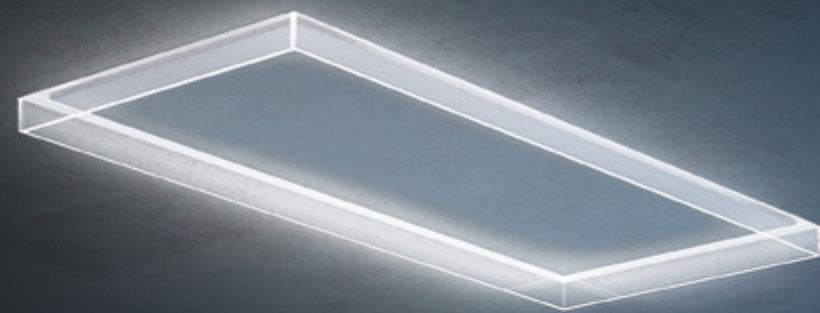

Design
Alba

Alba

- Cornice perimetrale in vetro
- Pannello aspirazione verniciato in colore bianco opaco, tinteggiabile*
- Aspirazione perimetrale
- Illuminazione perimetrale Led
- Filtro antigrasso metallico, asportabile e lavabile
- Radiocomando incluso

**per la personalizzazione del colore del pannello, si consiglia di carteggiare il pannello bianco con semplice carta abrasiva (grana 2200 o Scotch Brite) e successivamente applicare verniciatura acrilica lavabile.*

Accessori opzionali

Kit filtrante Carbon.Zeo soffitto
Elenco a pag. 223

Soffitto – 120 cm

Motore

Da abbinare

Illuminazione

Led (4000 K)

Classe energetica

Con motore 950 m³/h: C

Con motore 800 m³/h: C

Livello sonoro

Min. velocità
50 dB(A)re1pW

Max. velocità
64 dB(A)re1pW

Distanza massima

dal piano cottura
150 cm

Peso

45 kg

Soffitto

120 cm

8034122359526

Motori disponibili

KACL.798#41F

Motore 950 m³/h

8034122709833

KACL.782#49F

Motore Slim 800 m³/h

8034122708584

KACL.770#41F

Motore brushless 1100 m³/h

8034122710211

KACL.797#4AF

Motore 1300 m³/h

8034122709628

KACL.786#41F

Aspiratore esterno 1000 m³/h

8034122707433

KACL.796#4AF

Aspiratore esterno 1500 m³/h

8034122709611

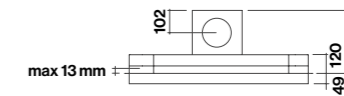
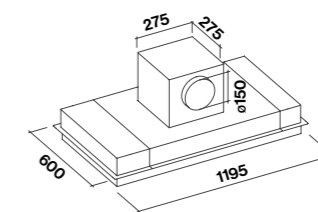

Motore sottotetto installato sulla cappa

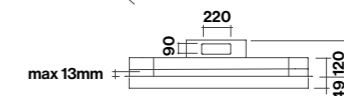
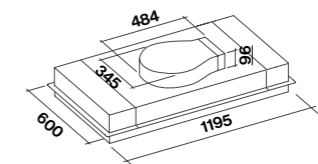

Motore Slim (solo su cappa)

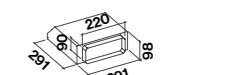

Raccordo (KACL.789)

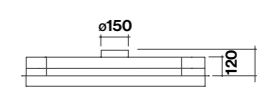

Unità remote

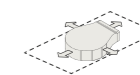

Possibili direzioni uscite aria motore slim



Possibili direzioni uscite aria motore sottotetto/su cappa

Foro per incasso
603 mm x 1200 mm



Per maggiori informazioni su opzioni di installazione e dettagli tecnici, vedi pagg. 232-233.

Torna all'indice



As awarded by
The Chicago
Athenaeum
Museum of
Architecture
and Design.



Torna all'indice



Skema **NEW**

- Acciaio inox spazzolato (AISI 304) o acciaio verniciato bianco o nero
- Vetro temperato
- Aspirazione perimetrale
- Dynamic Led Light su tutta la superficie
- Pulsantiera elettronica
- Filtro antigrasso metallico, asportabile e lavabile
- Radiocomando incluso

Accessori opzionali

Kit filtrante Carbon.Zeo soffitto
Elenco a pag. 223

Soffitto – 120 cm

Motore e Comandi

da abbinare

Illuminazione

Dynamic Led Light

43 W (2700-5600 K)

Classe energetica

B

Livello sonoro

Min. velocità

50 dB(A)_{re1pW}

Max. velocità

64 dB(A)_{re1pW}

Distanza minima dal piano cottura

150 cm

Peso

27 kg

Motori disponibili

KACL.798#41F

Motore 950 m³/h

8034122709833

KACL.782#49F

Motore Slim 800 m³/h

8034122708584

KACL.770#41F

Motore brushless 1100 m³/h

8034122710211

KACL.797#44F

Motore 1300 m³/h

8034122709628

KACL.786#41F

Aspiratore esterno 1000 m³/h

8034122707433

KACL.796#44F

Aspiratore esterno 1500 m³/h

8034122709611

Soffitto – 120 cm

Bianco

8034122360966

Soffitto – 120 cm

Nero

8034122360980

Soffitto – 120 cm

Acciaio

8034122360973

Bianco/Nero/Acciaio

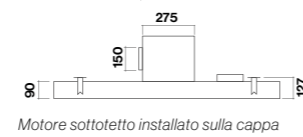
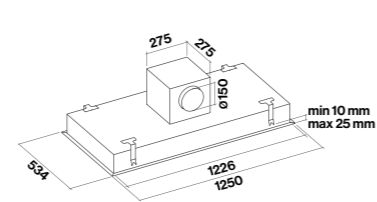

Motore sottotetto installato sulla cappa

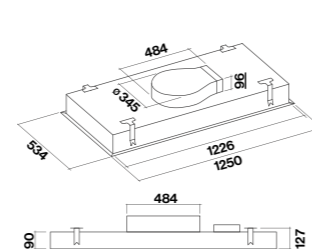

Motore Slim (solo su cappa)

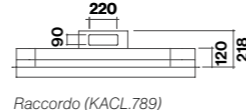
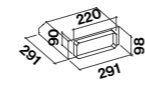

Raccordo (KACL.789)

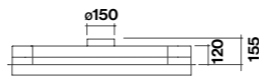

Unità remote

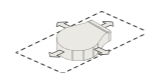

Possibili direzioni uscite aria motore slim



Possibili direzioni uscite aria motore sottotetto/su cappa

Foro per incasso
1240x505 mm



Per maggiori informazioni su opzioni di installazione e dettagli tecnici, vedi pagg. 232-233.





Design
Nuvola Led 90



Torna all'indice



DYNAMIC
AND DIMMABLE
LED LIGHT

Nuvola Led 90 **NEW**

- Acciaio inox (AISI 304) finitura Scotch Brite o bianco
- Vetro satinato extra chiaro serigrafato
- Aspirazione perimetrale
- Pannello antirumore
- Pulsantiera elettronica
- Luce Led dinamica e dimmerabile
- Filtro antigrasso metallico, asportabile e lavabile
- Radiocomando incluso

Accessori opzionali

Kit filtrante Carbon.Zeo soffitto
Elenco a pag. 223

Soffitto – 90 cm

Motore
Da abbinare
Illuminazione
Strip Led (2700-5500 K)
Classe energetica
B

Livello sonoro

Min. velocità
48 dB(A)re1pW
Max. velocità
62 dB(A)re1pW
Distanza massima dal piano cottura
150 cm
Peso
24 kg

Motori disponibili

- KACL.798#41F**
Motore 950 m³/h
8034122709833
KACL.782#49F
Motore Slim 800 m³/h
8034122708584
KACL.770#41F
Motore brushless 1100 m³/h
8034122710211
KACL.797#4AF
Motore 1300 m³/h
8034122709628
KACL.786#41F
Aspiratore esterno 1000 m³/h
8034122707433
KACL.796#4AF
Aspiratore esterno 1500 m³/h
8034122709611

Soffitto – 90 cm

Acciaio
8034122363127
Soffitto – 90 cm
Bianco
8034122363110

Bianco/Inox

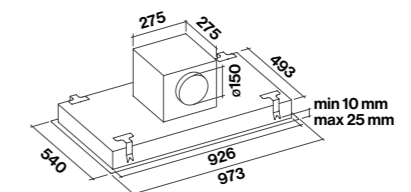

Motore sottotetto installato sulla cappa

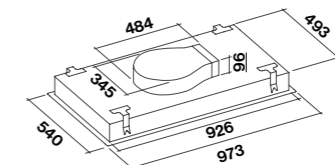

Motore Slim (solo su cappa)

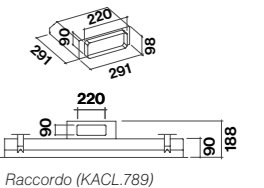

Raccordo (KACL.789)

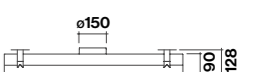

Unità remote

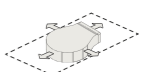

Possibili direzioni uscite aria motore slim

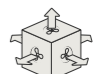

Possibili direzioni uscite aria motore sottotetto/su cappa

Foro per incasso
505 mm x 940 mm

Per maggiori informazioni su opzioni di installazione e dettagli tecnici, vedi pagg. 232-233.



DYNAMIC AND DIMMABLE LED LIGHT

Torna all'indice
>

Nuvola Led 140 **NEW**

- Acciaio inox (AISI 304) finitura Scotch Brite o bianco
- Vetro satinato extra chiaro serigrafato
- Aspirazione perimetrale
- Pannello antirumore
- Pulsantiera elettronica
- Luce Led dinamica e dimmerabile (diffusa)
- Filtro antigrasso metallico, asportabile e lavabile
- Radiocomando incluso

Accessori opzionali

Kit filtrante Carbon.Zeo soffitto
Elenco a pag. 223

Soffitto – 140 cm Motore

Da abbinare
Illuminazione
Strip Led (2700-5500 K)
Classe energetica
Con motore 950 m³/h: C
Con motore 800 m³/h: C
Livello sonoro
Min. velocità
48 dB(A)re1pW
Max. velocità
62 dB(A)re1pW
Distanza massima dal piano cottura
150 cm
Peso
36 kg

Motori disponibili

KACL.798#41F
Motore 950 m³/h
8034122709833
KACL.782#49F
Motore Slim 800 m³/h
8034122708584
KACL.770#41F
Motore brushless 1100 m³/h
8034122710211
KACL.797#4AF
Motore 1300 m³/h
8034122709628
KACL.786#41F
Aspiratore esterno 1000 m³/h
8034122707433
KACL.796#4AF
Aspiratore esterno 1500 m³/h
8034122709611

Soffitto – 140 cm
Acciaio
8034122363189
Soffitto – 140 cm
Bianco
8034122363172

Bianco/Inox

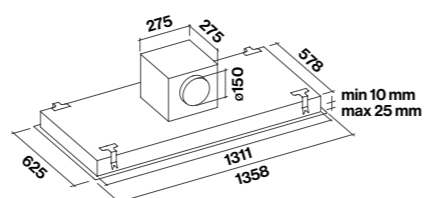

Motore sottotetto installato sulla cappa

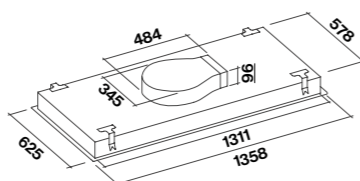

Motore Slim (solo su cappa)

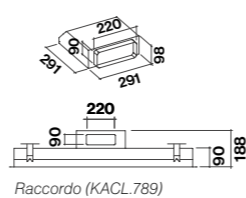

Raccordo (KACL.789)



Unità remote

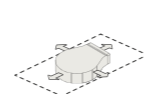

Possibili direzioni uscite aria motore slim



Possibili direzioni uscite aria motore sottotetto/su cappa

Foro per incasso
590 mm x 1325 mm

Per maggiori informazioni su opzioni di installazione e dettagli tecnici, vedi pagg. 232-233.



Torna all'indice
>

Nube

- Acciaio inox (AISI 304) finitura Scotch Brite o bianco
- Aspirazione perimetrale
- Pannello antirumore
- Pulsantiera elettronica
- Filtro antigrasso metallico, asportabile e lavabile
- Radiocomando incluso

Accessori opzionali

Kit filtrante Carbon.Zeo soffitto
Elenco a pag. 223

Soffitto – 90 cm Motore

Da abbinare
Classe energetica
Con motore 950 m³/h: A
Con motore 800 m³/h: B
Livello sonoro
Min. velocità
48 dB(A)re1pW
Max. velocità
62 dB(A)re1pW
Distanza massima dal piano cottura
150 cm
Peso
21 kg

Motori disponibili

KACL.798#41F
Motore 950 m³/h
8034122709833
KACL.782#49F
Motore Slim 800 m³/h
8034122708584
KACL.770#41F
Motore brushless 1100 m³/h
8034122710211
KACL.797#4AF
Motore 1300 m³/h
8034122709628
KACL.786#41F
Aspiratore esterno 1000 m³/h
8034122707433
KACL.796#4AF
Aspiratore esterno 1500 m³/h
8034122709611

Soffitto – 90 cm
Acciaio
8034122363233
Soffitto – 90 cm
Bianco
8034122363226

Bianco/Inox

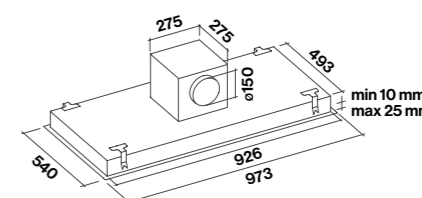

Motore sottotetto installato sulla cappa

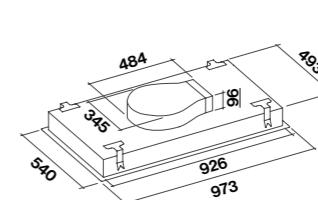

Motore Slim (solo su cappa)

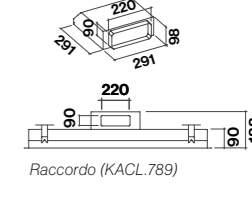

Raccordo (KACL.789)

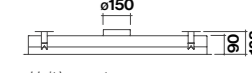

Unità remote



Possibili direzioni uscite aria motore slim



Possibili direzioni uscite aria motore sottotetto/su cappa

Foro per incasso
505 mm x 940 mm

Per maggiori informazioni su opzioni di installazione e dettagli tecnici, vedi pagg. 232-233.



Life inspired.



Torna all'indice



Stella

- Acciaio inox (AISI 304) finitura Scotch Brite o verniciato nero, bianco
- Aspirazione perimetrale
- Pannello antirumore
- Pulsantiera elettronica
- Luce Led dinamica e dimmerabile
- Filtro antigrasso metallico, asportabile e lavabile
- Radiocomando incluso

Accessori opzionali

Kit filtrante Carbon.Zeo soffitto
Elenco a pag. 223

Soffitto - 90/120 cm

Motore

Da abbinare

Illuminazione

Led 4x3,6 W (2700-5600 K)

Classe energetica

B

Livello sonoro

Min. velocità

48 dB(A)re1pW

Max. velocità

62 dB(A)re1pW

Distanza massima dal piano cottura

150 cm

Peso

Versione 90 cm: 22 kg

Versione 120 cm: 26 kg

Motori disponibili

KACL.798#41F

Motore 950 m³/h

8034122709833

KACL.782#49F

Motore Slim 800 m³/h

8034122708584

KACL.770#41F

Motore brushless 1100 m³/h

8034122710211

KACL.797#4AF

Motore 1300 m³/h

8034122709628

KACL.786#41F

Aspiratore esterno 1000 m³/h

8034122707433

KACL.796#4AF

Aspiratore esterno 1500 m³/h

8034122709611

Soffitto - 90 cm

Acciaio

8034122363295

Soffitto - 90 cm

Bianco

8034122363288

Soffitto - 90 cm

Nero

8034122363301

Soffitto - 120 cm

Acciaio

8034122363271

Soffitto - 120 cm

Bianco

8034122363264

Bianco/Inox/Nero

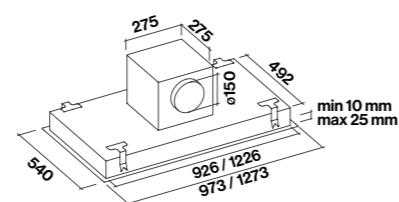

Motore sottotetto installato sulla cappa

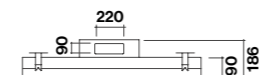
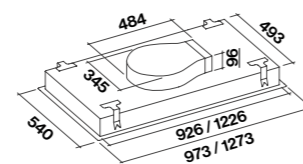

Motore Slim (solo su cappa)

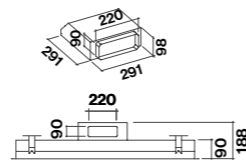

Raccordo (KACL.789)

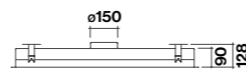

Unità remote

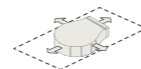

Possibili direzioni uscite aria motore slim



Possibili direzioni uscite aria motore sottotetto/su cappa

Foro per incasso
90 cm: 505 mm x 940 mm
120 cm: 505 mm x 1240 mm

Per maggiori informazioni su opzioni di installazione e dettagli tecnici, vedi pagg. 232-233.



Design
Stella



Life inspired.



Torna all'indice



Cielo

- Vetro temperato extrachiaro bianco
- Aspirazione perimetrale
- Pulsantiera touch
- Dynamic Led Light
- Filtro antigrasso metallico, asportabile e lavabile
- Filtro Carbon.Zeo combinato, rigenerabile
- Radiocomando incluso

Soffitto – 120 cm
Motore e Comandi
600 m³/h
Pulsantiera touch 3 vel + boost
Filtri antiodore
Filtro Carbon.Zeo
Illuminazione
Dynamic Led Light
2x14 W (2700-5600 K)
Livello sonoro
Min. velocità
53 dB(A)re1pW
Max. velocità
61 dB(A)re1pW
Distanza massima dal piano cottura
150 cm
Peso
39 kg

Soffitto – 120 cm
600 m³/h
8034122348704

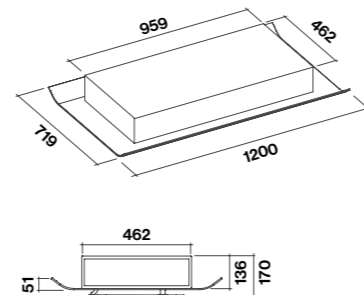

Design
Cielo





Torna all'indice

Aura

- Vetro temperato extrachiaro bianco
- Aspirazione perimetrale
- Pulsantiera touch
- Luce Led dinamica e dimmerabile
- Filtro antigrasso metallico, asportabile e lavabile
- Filtro Carbon.Zeo combinato, rigenerabile
- Radiocomando incluso

Soffitto - 120 cm
Motore e Comandi
 600 m³/h
 Pulsantiera touch 3 vel + boost
Filtri antiodore
 Filtro Carbon.Zeo
Illuminazione
 Dynamic Led Light
 2x14 W (2700-5600 K)
Livello sonoro
Min. velocità
 53 dB(A)re1pW
Max. velocità
 61 dB(A)re1pW
Distanza massima dal piano cottura
 150 cm
Peso
 38 kg

Soffitto - 120 cm
 600 m³/h
 8034122354507

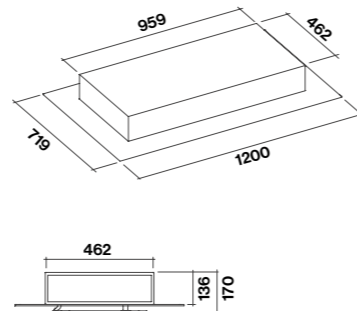

Torna all'indice

Sirio

- Vetro temperato bianco
- Aspirazione perimetrale
- Pannello antirumore
- Pulsantiera touch
- Filtro antigrasso metallico, asportabile e lavabile
- Luce Led dinamica e dimmerabile
- Radiocomando incluso

Accessori opzionali

Kit filtrante Carbon.Zeo soffitto
 Elenco a pag. 223

Soffitto - 90 cm
Motore
 Da abbinare
Illuminazione
 Led 4x3,6 W (2700-5600 K)
Classe energetica
 950 m³/h: B
 800 m³/h: B
Livello sonoro
Min. velocità
 48 dB(A)re1pW
Max. velocità
 62 dB(A)re1pW
Distanza massima dal piano cottura
 150 cm
Peso
 28 kg

Motori disponibili

KACL.798#41F
 Motore 950 m³/h
8034122709833
KACL.782#49F
 Motore Slim 800 m³/h
8034122708584
KACL.770#41F
 Motore brushless 1100 m³/h
8034122710211
KACL.797#4AF
 Motore 1300 m³/h
8034122709628
KACL.786#41F
 Aspiratore esterno 1000 m³/h
8034122707433
KACL.796#4AF
 Aspiratore esterno 1500 m³/h
8034122709611

Soffitto - 90 cm
 Vetro bianco
8034122363240

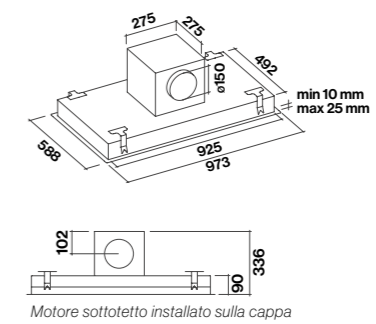

Motore sottotetto installato sulla cappa

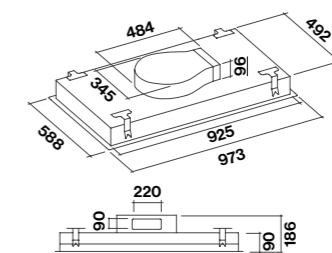

Motore Slim (solo su cappa)

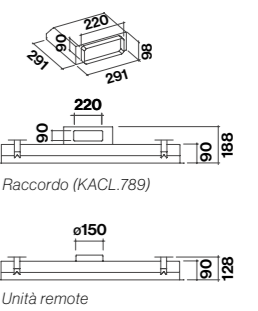

Raccordo (KACL.789)

Unità remote

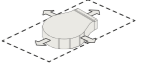

Possibili direzioni uscite aria motore slim

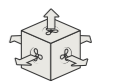

Possibili direzioni uscite aria motore sottotetto/su cappa

Foro per incasso
 505 mm x 940 mm

Per maggiori informazioni su opzioni di installazione e dettagli tecnici, vedi pagg. 232-233.

Life inspired.



Torna all'indice



Emo Design

Vega

- Acciaio Inox AISI 304, finitura Scotch Brite oppure verniciato nero o bianco
- Vetro temperato
- Tecnologia Circle.Tech con filtri Carbon.Zeo
- Aspirazione perimetrale*
- Pannello inferiore illuminato su tutta la superficie
- Filtro metallico antigrasso, asportabile e lavabile
- Luce Led dinamica e dimmerabile (diffusa)
- Radiocomando incluso

Soffitto – 115 cm
Motore e Comandi
600 m³/h
Pulsantiera elettronica
3 vel + boost
Filtri antiodore
Filtro Carbon.Zeo
KACL.944
Illuminazione
Dynamic Led Light
50 W (2700-5600 K)
Livello sonoro
Min. velocità
46 dB(A)_{re1pW}
Max. velocità
60 dB(A)_{re1pW}
Distanza massima dal piano cottura
150 cm
Peso
45 kg

Soffitto – 115 cm
Bianco – 600 m³/h
8034122477169
Soffitto – 115 cm
Nero – 600 m³/h
8034122477176
Soffitto – 115 cm
Inox – 600 m³/h
8034122476940

Bianco/Nero/Acciaio inox

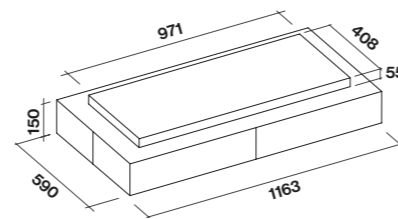

Circle.Tech
Vega





Design. Isola/Sospensione.

Sempre più spesso la cucina è parte conviviale, centrale nel progetto casa, integrandosi con l'ambiente living. La cappa a isola diventa quindi elemento fondamentale dal punto di vista funzionale e del design. Svolge al meglio la sua funzione di aspirazione e illuminazione sia funzionale che ambientale, aggiungendo valore e personalità alla cucina stessa. Falmec offre un'ampia scelta di cappe a isola, con soluzioni uniche, aspiranti o filtranti, per garantire sempre la migliore aria.

Le cappe a sospensione Falmec si contraddistinguono per un design unico, arricchito da finiture esclusive e materiali di pregio, che impreziosiscono l'ambiente cucina. Le cappe a sospensione, non dovendo collegarsi a tubazioni o canne fumarie, consentono una totale libertà di installazione e un notevole risparmio energetico. Dotate di tecnologie filtranti innovative, garantiscono ottimi risultati in termini di assorbimento degli odori e miglioramento della qualità dell'aria in casa.





Tecnologia Circle.Tech.

La filtrazione ha una nuova forma.

Il cerchio è la perfezione, emblema tradizionale di ciò che non ha inizio né fine, formato da una linea unica le cui estremità si ricongiungono per annullarsi l'una nell'altra. Falmecc, ispirandosi a questa forma, presenta una nuova linea di cappe che integrano in un unico corpo aspirazione e filtrazione, consentendo la massima efficienza con il minimo ingombro.



Schema di funzionamento.

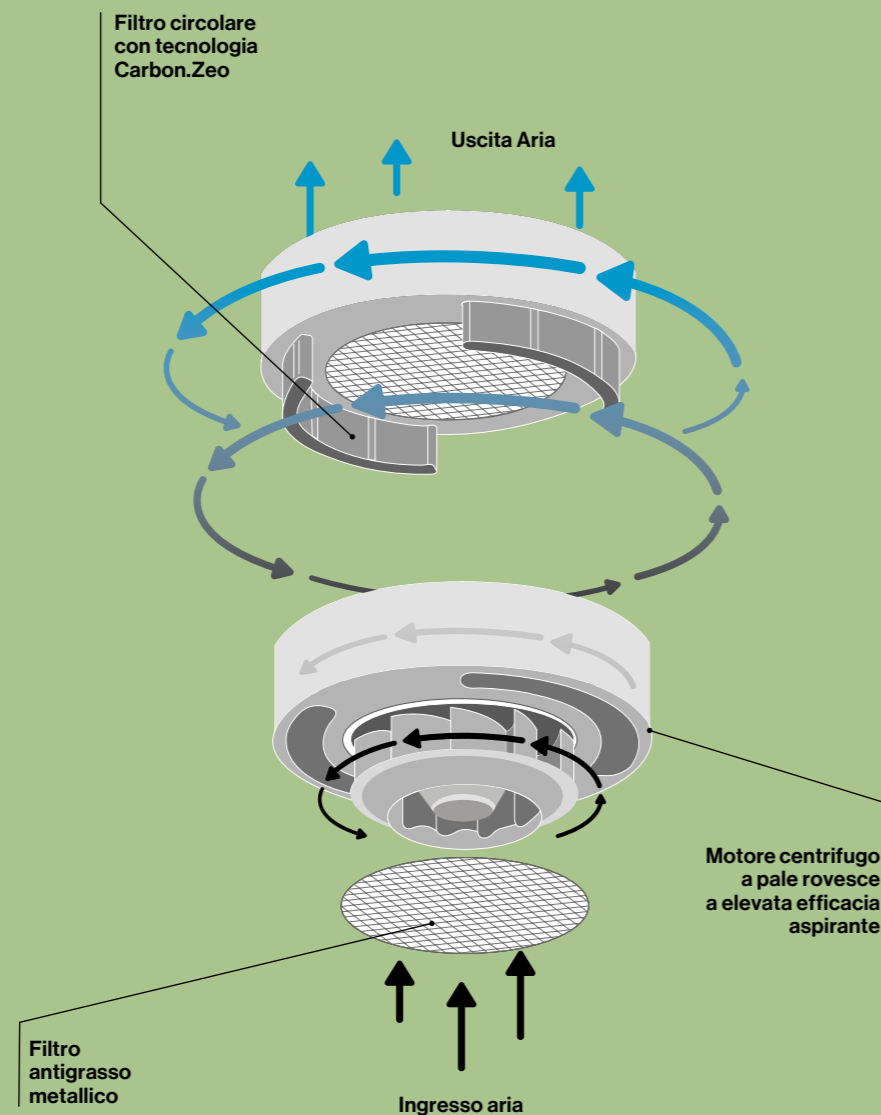

Play video

Torna all'indice



Carbone.

I carboni attivi sono dei materiali contenenti principalmente carbonio sotto forma di microcristalli di grafite, trattati in modo da ottenere una struttura porosa con una vasta area superficiale interna. Grazie a queste caratteristiche, sono in grado di trattenere molti tipi di sostanze, attraendone le molecole e assorbendole al loro interno.

Zeolite.

La zeolite è un minerale con un'alta capacità di assorbire i composti organici e il vapore acqueo. Questa proprietà deriva direttamente dalla microporosità della sua struttura cristallina. Inoltre la zeolite, grazie alle sue caratteristiche chimiche, rilascia calore a contatto con l'umidità, riducendola. L'utilizzo della zeolite è quindi molto importante sia per ridurre gli odori che per assorbire il vapore acqueo derivante dalla cottura in cucina.



Lunga durata, semplice manutenzione.

Il filtro combinato Carbon.Zeo ha una durata molto elevata: da un minimo di 3 anni, fino a 5 anni, con un utilizzo normale della cappa. Dopo 18 mesi si consiglia inoltre di rigenerarlo ponendolo in forno a 200° C per due ore. Nel sistema Circle.Tech questa operazione è molto agevole, in quanto l'estrazione avviene dalla parte inferiore della cappa.

Life inspired.



Design Francesco Lucchese

Spazio

- **Struttura in acciaio AISI 304 spazzolato (Scotch Brite) o verniciato nero**
- **Tecnologia Circle.Tech con filtri Carbon.Zeo**
- **Mensole in vetro fumé**
- **Luce Led dinamica e dimmerabile***
- **Filtro antigrasso metallico, asportabile e lavabile**
- **Equipaggiata con prese elettriche e USB**
- **Area attrezzata con porta mestoli, porta spezie e supporto per tablet**
- **Area predisposta per coltivazione piante**
- **Radiocomando incluso**

Accessori opzionali

Supporto Porta-rotoli (nero)
KACL.746#HF

Supporto Porta-rotoli (inox)
KACL.746#IF

Kit 2 vaschette
KACL.744#IF

Luce per giardino pensile
KACL.745#IF

Kit estensione tralici Inox
KACL.748#IF

Kit estensione tralici Nero
KACL.748#HF

Isola - 180 cm
Motore e Comandi
600 m³/h
Pulsantiera elettronica 3 vel + boost
Filtri antiodore
Carbon.Zeo
Illuminazione
4 x strip Led
(2700-5600 K)
Livello sonoro
Min. velocità
46 dB(A)re1pW
Max. velocità
60 dB(A)re1pW
Distanza minima dal piano cottura
Gas: 65 cm
Elettrico: 52 cm
Peso
68 kg

Nero opaco/Acciaio

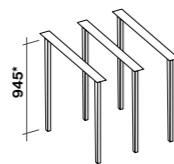
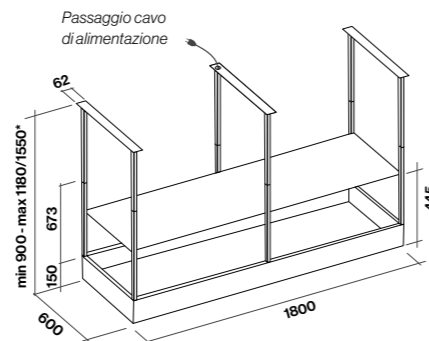

*Altezza massima con kit opzionale estensione tralici: 1550 mm.



Torna all'indice



Circle.Tech
Spazio



*Disponibile a partire da Marzo 2022

Life inspired.

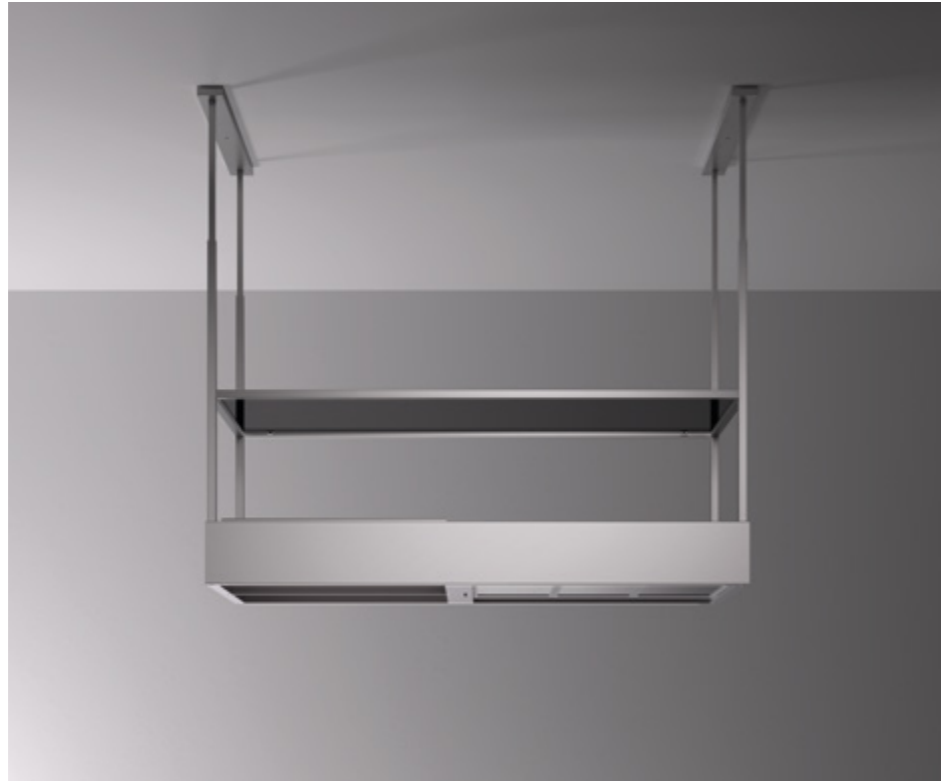

Spazio 130 **NEW**

- **Struttura in acciaio inox AISI 304** o verniciato nero opaco
- **Ripiano in vetro fumé**
- **Aspirazione asimmetrica e reversibile**
- **Tecnologia filtrante Circle.Tech con filtri Carbon.Zeo**
- **Luce Led dinamica e dimmerabile***
- **Filtro antigrasso metallico, asportabile e lavabile**
- **Equipaggiata con prese elettriche e USB**
- **Pulsantiera elettronica centrale**
- **Area attrezzata con porta mestoli, porta spezie e supporto per tablet**
- **Area predisposta per coltivazione piante**
- **Radiocomando incluso**

Accessori opzionali

Supporto Porta-rotoli (nero)
KACL.746#HF

Supporto Porta-rotoli (inox)
KACL.746#IF

Kit 2 vaschette
contenitori per piante
KACL.741#IF

Luce per coltivazione
piante indoor
KACL.743#IF

Kit estensione tralici inox
KACL.742#IF

Kit estensione tralici nero
KACL.742#HF

*Disponibile a partire da Marzo 2022

Isola - 130 cm
Motore e Comandi
600 m³/h
Pulsantiera elettronica
3 vel + boost

Filtri antiodore
Carbon.Zeo
KACL.944

Illuminazione
2 x strip led
(2700-5600 K)

Livello sonoro
Min. velocità
46 dB(A)re1pW

Max. velocità
60 dB(A)re1pW

Distanza minima dal piano cottura
Gas: 65 cm
Elettrico: 52 cm

Peso
51,7 kg

Nero opaco/Acciaio inox

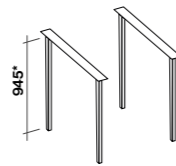
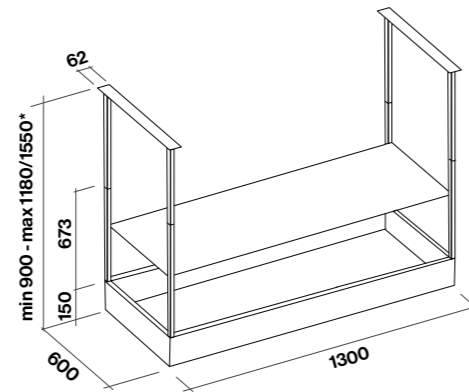

*Altezza massima con kit opzionale estensione tralici: 1550 mm.



Torna all'indice



Circle.Tech
Spazio 130





Spazio 180
Accessori

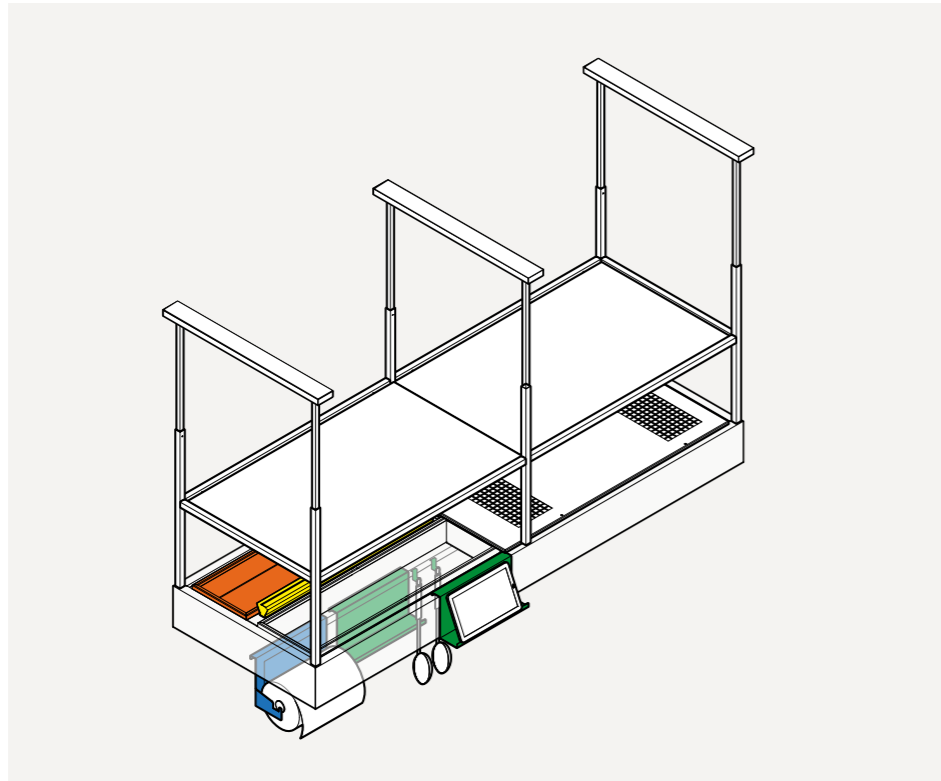

Accessori inclusi

- Porta - tablet
- Porta - spezie
- Ganci porta - mestoli

Accessori opzionali

- **KACL.746#HF**
Supporto Porta-rotoli (nero)
- **KACL.746#IF**
Supporto Porta-rotoli (inox)

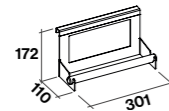

- **KACL.744#IF**
Kit 2 vaschette
contenitori per piante

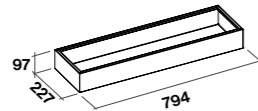

- **KACL.745#IF**
Luce per coltivazione
piante indoor

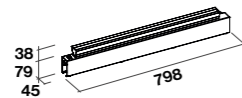

Design
Francesco Lucchese

Spazio è un sistema che amplifica le caratteristiche di una cappa a sospensione. La sua versatilità è un elemento di forza che abbiamo ottenuto aumentando lo spazio capacitivo attorno alla cappa e consentendo un utilizzo su più livelli, per un'esperienza completa e dinamica. Sul piano d'appoggio aereo le piante sono una presenza viva per un'interazione reale con gli "ingredienti" necessari alla buona cucina. Le attività sul piano di lavoro sono facilitate da una linea di appendimento per tutti gli accessori e da un'ampia superficie luminosa. La scelta di creare appoggio aereo ha aumentato la capacità del piano di lavoro, con un'area cucina sospesa che ne moltiplica la fruibilità sia sul piano orizzontale che sul piano verticale, adattandosi a 360° al lavoro svolto in cucina.



Spazio 130
Accessori

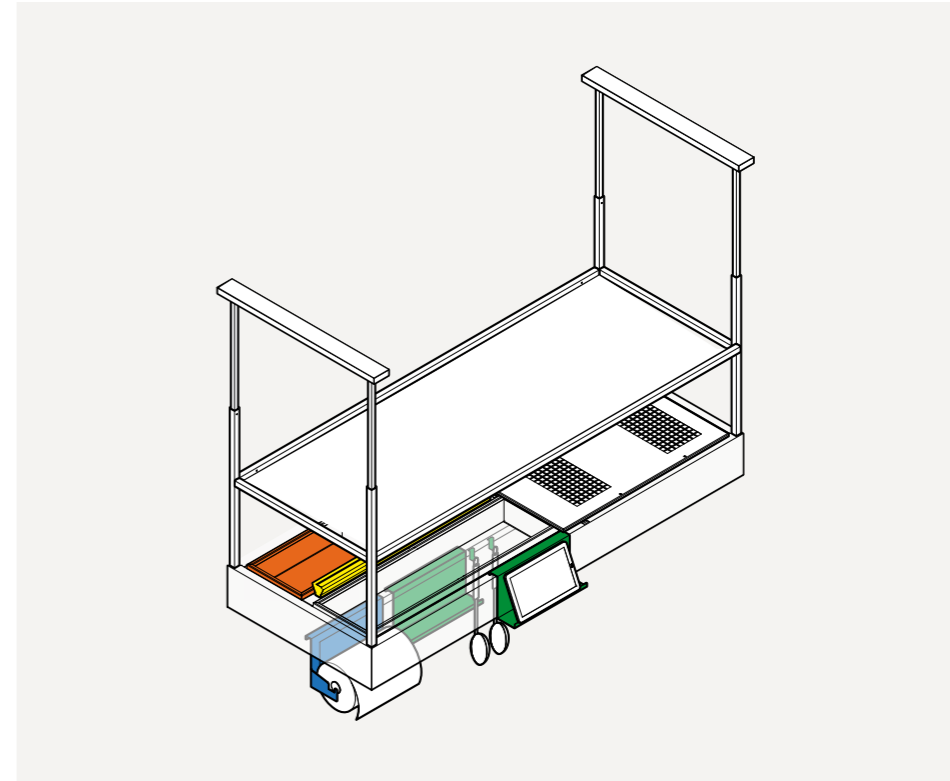

Accessori inclusi

- Porta - tablet
- Porta - spezie
- Ganci porta - mestoli

Accessori opzionali

- **KACL.746#HF**
Supporto Porta-rotoli (nero)
- **KACL.746#IF**
Supporto Porta-rotoli (inox)

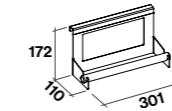

- **KACL.741#IF**
Kit 2 vaschette
contenitori per piante

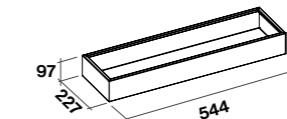

- **KACL.743#IF**
Luce per coltivazione
piante indoor

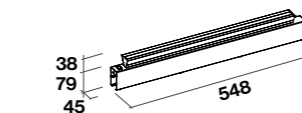



**Circle.Tech
Dama**



Emo Design



Torna all'indice



Dama

- Rame, Acciaio inox finitura Scotch Brite o verniciato bianco, canna di fucile
- Tecnologia Circle.Tech con filtri Carbon.Zeo
- Pulsantiera rotativa
- Aspirazione perimetrale con pannello in vetro
- Illuminazione Led
- Luce ambiente Led
- Filtro metallico asportabile e lavabile

Accessori opzionali

Kit funi regolabili fino a 340 cm
KACL.143

Radiocomando
105080053

Isola - 60 cm
Motore e Comandi
600 m³/h
Pulsantiera rotativa 3 vel + boost
Filtri antiodore
Filtro Carbon.Zeo
KACL.944
Illuminazione
Led 4x1,2 W (4200 K)
Ambiente
14 W (4200 K)
Livello sonoro
Min. velocità
46 dB(A)re1pW
Max. velocità
60 dB(A)re1pW
Distanza minima dal piano cottura
Gas: 56 cm
Elettrico: 52 cm
Peso
21 kg

Isola - 60 cm
Bianco - 600 m³/h
8034122357997
Isola - 60 cm
Canna di fucile - 600 m³/h
8034122476704
Isola - 60 cm
Acciaio - 600 m³/h
8034122476889
Isola - 60 cm
Rame - 600 m³/h
8034122476728

Bianco/Canna di fucile/Inox/Rame

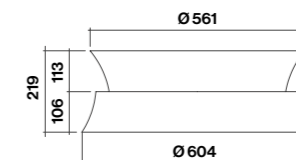

Supporto a soffitto verniciato bianco:
funi regolabili da 44 a 110 cm incluse



Torna all'indice

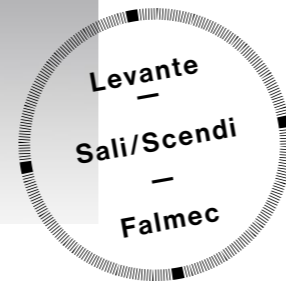

Levante

- Vetro temperato bianco, nero o grigio grafite e cornice in acciaio inox AISI 304 finitura Scotch Brite
- Tecnologia Circle.Tech con filtri Carbon.Zeo
- Sistema Sali/Scendi con regolazione dell'altezza
- Aspirazione perimetrale
- Pannello inferiore illuminato su tutta la superficie
- Filtro metallico antigrasso, asportabile e lavabile
- Dynamic Led Light (diffusa)
- Radiocomando incluso

Isola (Sali/Scendi) – 120 cm

Motore e Comandi
600 m³/h
Pulsantiera elettronica
3 vel + boost

Filtri antiodore
Filtro Carbon.Zeo
KACL.944

Illuminazione
Dynamic Led Light
50 W (2700-5600 K)

Livello sonoro
Min. velocità
46 dB(A)_{re1pW}
Max. velocità
60 dB(A)_{re1pW}

Distanza minima dal piano cottura
Gas: 57 cm
Elettrico: 52 cm

Peso
71 kg

Bianco/Nero/Grafite

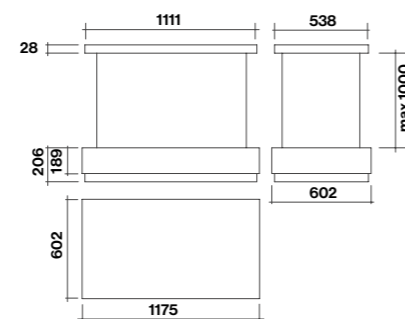

Isola (Sali/Scendi) – 120 cm

Bianco – 600 m³/h
8034122477183

Nero – 600 m³/h
8034122476933

Grafite – 600 m³/h
8034122477664



Life inspired.



Design Saggia-Sommella



Torna all'indice



Materia

- Guscio monoblocco in cemento
- Tecnologia Circle.Tech con filtri Carbon.Zeo
- Pulsantiera elettronica
- Illuminazione Led
- Filtro metallico asportabile e lavabile
- Radiocomando incluso

Accessori opzionali

Kit funi regolabili fino a 340 cm
KACL.144

Isola – 100 cm
Motore e Comandi
 600 m³/h
 Pulsantiera elettronica
 3 vel + boost
Filtri antiodore
 Filtro Carbon.Zeo
 KACL.944
Illuminazione
 Led 4x1,2 W (3200 K)
Livello sonoro
Min. velocità
 46 dB(A)_{re1pW}
Max. velocità
 60 dB(A)_{re1pW}
Distanza minima dal piano cottura
 Gas: 61 cm
 Elettrico: 52 cm
Peso
 30 kg

Isola – 100 cm
 Cemento – 600 m³/h
8034122476841

Cemento

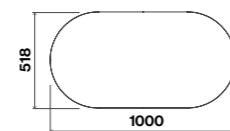
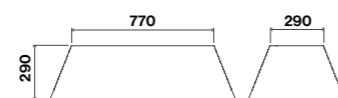

Supporto a soffitto verniciato bianco: funi regolabili da 44 a 110 cm incluse

La realizzazione artigianale del rivestimento di questa cappa rende il manufatto un pezzo unico perché nessuno potrà essere esattamente uguale all'altro.

Piccole imperfezioni e irregolarità non sono difetti ma la conferma di questa produzione artigianale

Circle.Tech
Materia





Circle.Tech
Soffio



Torna all'indice



Soffio

- Vetro soffiato lavorato a mano
- Tecnologia Circle.Tech con Filtri Carbon.Zeo
- Pulsantiera rotativa
- Aspirazione perimetrale con pannello in vetro
- Illuminazione Led
- Luce ambiente Led
- Filtro metallico asportabile e lavabile

Accessori opzionali

Kit funi regolabili fino a 340 cm
KACL.143

Radiocomando
105080053

Isola - 58 cm
Motore e Comandi
600 m³/h
Pulsantiera rotativa
3 vel + boost
Filtri antiodore
Filtro Carbon.Zeo
KACL.944
Illuminazione
Led 4x1,2 W (4200 K)
Ambiente
15 W (4200 K)
Livello sonoro
Min. velocità
46 dB(A)re1pW
Max. velocità
60 dB(A)re1pW
Distanza minima dal piano cottura
Gas: 56 cm
Elettrico: 52 cm
Peso
21 kg

Isola - 58 cm
Bianco - 600 m³/h
8034122476735

Vetro Bianco Satinato

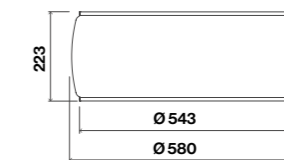

Supporto a soffitto verniciato bianco: funi regolabili da 44 a 110 cm incluse



La realizzazione artigianale del rivestimento di questa cappa rende il manufatto un pezzo unico perchè nessuno potrà essere esattamente uguale all'altro. Piccole imperfezioni e irregolarità non sono difetti ma la conferma di questa produzione artigianale

Life inspired.

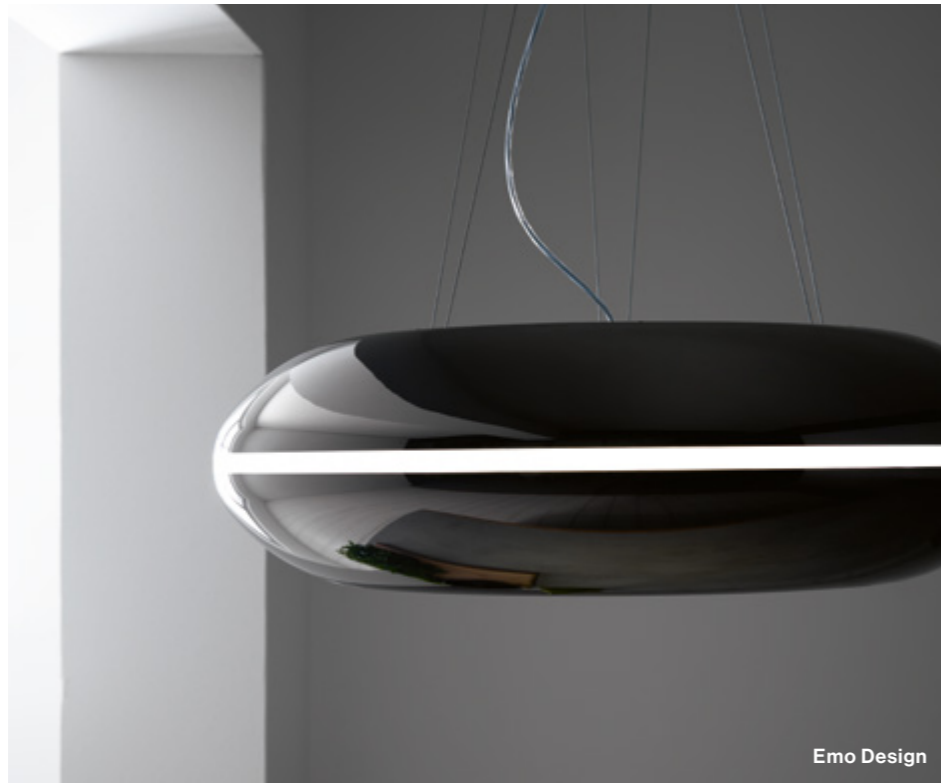

Emo Design

Loop

- Acciaio inox AISI 304 o verniciato bianco e nero canna di fucile
- Tecnologia Circle.Tech con filtri Carbon.Zeo
- Pulsantiera rotativa
- Aspirazione perimetrale con pannello in vetro
- Illuminazione Led
- Luce ambiente Led
- Filtro metallico asportabile e lavabile

Accessori opzionali

Kit funi regolabili fino a 340 cm
KACL.143

Radiocomando
105080053

Isola – 74 cm
 Motore e Comandi
 600 m³/h
 Pulsantiera rotativa
 3 vel + boost
 Filtri antiodore
 Filtro Carbon.Zeo
 KACL.944
 Illuminazione
 Led 4x1,2 W (4200 K)
 Ambiente
 8 W (4200 K)
 Livello sonoro
 Min. velocità
 46 dB(A)re1pW
 Max. velocità
 60 dB(A)re1pW
 Distanza minima
 dal piano cottura
 Gas: 56 cm
 Elettrico: 52 cm
 Peso
 29 kg

Isola – 74 cm
 Bianco – 600 m³/h
8034122358017
Isola – 74 cm
 Canna di fucile – 600 m³/h
8034122476858
Isola – 74 cm
 Acciaio – 600 m³/h
8034122476896

Bianco/Nero canna di fucile/Inox

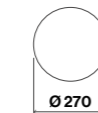
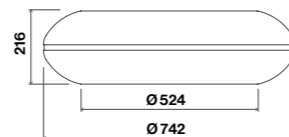

Supporto a soffitto verniciato bianco: funi regolabili da 44 a 110 cm incluse



Torna all'indice



Circle.Tech
Loop



Life inspired.

Vetra

- Acciaio inox (AISI 304) finitura Scotch Brite o verniciato bianco
- Vetro temperato
- Tecnologia Circle.Tech con filtri Carbon.Zeo
- Pulsantiera elettronica
- Illuminazione Led perimetrale
- Filtro metallico asportabile e lavabile
- Radiocomando incluso

Accessori opzionali

Kit funi regolabili fino a 340 cm
KACL.144

Isola - 120 cm
Motore e Comandi
600 m³/h
Pulsantiera elettronica
3 vel + boost
Filtri antiodore
Filtro Carbon.Zeo
KACL.944
Illuminazione
Fascia Led
84 W (5500 K)
Livello sonoro
Min. velocità
46 dB(A)re1pW
Max. velocità
60 dB(A)re1pW
Distanza minima dal piano cottura
Gas: 57 cm
Elettrico: 52 cm
Peso
41 kg

Isola - 120 cm
Bianco - 600 m³/h
8034122476780
Isola - 120 cm
Acciaio - 600 m³/h
8034122476797

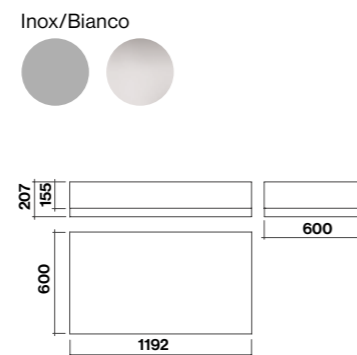

Torna all'indice



Circle.Tech
Vetra



Life inspired.

Sophie

- Acciaio verniciato
- Tecnologia Circle.Tech con filtri Carbon.Zeo
- Pulsantiera rotativa
- Aspirazione perimetrale con vetro illuminato su tutta la superficie
- Illuminazione Led
- Filtro metallico asportabile e lavabile

Accessori opzionali

Kit funi regolabili fino a 340 cm
KACL.143

Radiocomando
105080053

Isola – 54 cm
Motore e Comandi
600 m³/h
Pulsantiera rotativa
3 vel + boost
Filtri antiodore
Filtro Carbon.Zeo
KACL.944
Illuminazione
Led 18 W (4200 K)
Livello sonoro
Min. velocità
47 dB(A)re1pW
Max. velocità
60 dB(A)re1pW
Distanza minima dal piano cottura
Gas: 53 cm
Elettrico: 52 cm
Peso
21 kg

Isola – 54 cm
Bianco – 600 m³/h
8034122358031
Isola – 54 cm
Antracite – 600 m³/h
8034122358048
Isola – 54 cm
Peltro – 600 m³/h
8034122476773
Isola – 54 cm
Rame Anticato – 600 m³/h
8034122476872
Isola – 54 cm
Ottone Anticato – 600 m³/h
8034122476759

Bianco/Antracite/Peltro/Ottone
anticato/Rame anticato

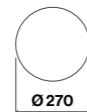
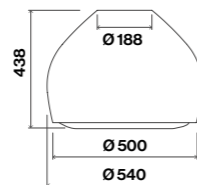
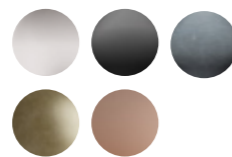

Supporto a soffitto verniciato bianco: funi
regolabili da 44 a 110 cm incluse



Torna all'indice



Circle.Tech
Sophie



Life inspired.

Sophie Lamp

- Acciaio trattato/verniciato
- Illuminazione Led

Isola – 54 cm
Bianco
8034122712178
Isola – 54 cm
Antracite
8034122712192
Isola – 54 cm
Peltro
8034122712208
Isola – 54 cm
Rame Anticato
8034122712161
Isola – 54 cm
Ottone Anticato
8034122712185

Isola – 22 cm
Bianco
8034122712123
Isola – 22 cm
Antracite
8034122712147
Isola – 22 cm
Peltro
8034122712154
Isola – 22 cm
Rame Anticato
8034122712116
Isola – 22 cm
Ottone Anticato
8034122712130

Bianco/Antracite/Peltro/Ottone
anticato/Rame anticato

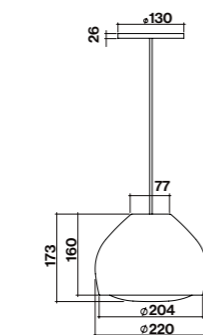
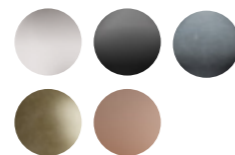

Versione Ø 22 cm

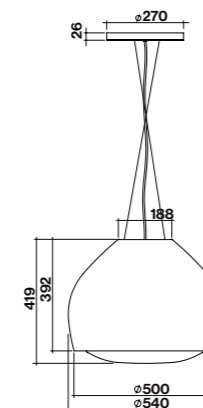

Versione Ø 54 cm*

*Supporto a soffitto verniciato bianco:
funi regolabili da 44 a 110 cm incluse



Torna all'indice



Circle.Tech
Sophie Lamp



Tecnologia Multi-Air.

Join the flat revolution.

La nuova tecnologia Multi-air di Falmec rivoluziona il concetto tradizionale di aspirazione, concentrata in un singolo punto aspirante.

L'intuizione è dividere la potenza di aspirazione in più motori dalle dimensioni ultra compatte distribuiti orizzontalmente, per un'aspirazione diffusa, con ingombri in altezza estremamente ridotti.

I vantaggi.

I vantaggi sono molteplici: rumore ridotto, aspirazione omogenea nella superficie aspirante, filtrazione efficace grazie alla tecnologia filtrante Carbon.Zeo e, non per ultimo, design ultracompatto.

Il sistema ultrapiatto Multi-Air apre nuovi orizzonti progettuali per oggetti aspiranti fino ad oggi impensabili: un'altra rivoluzione firmata Falmec nel mondo dell'aspirazione in cucina.

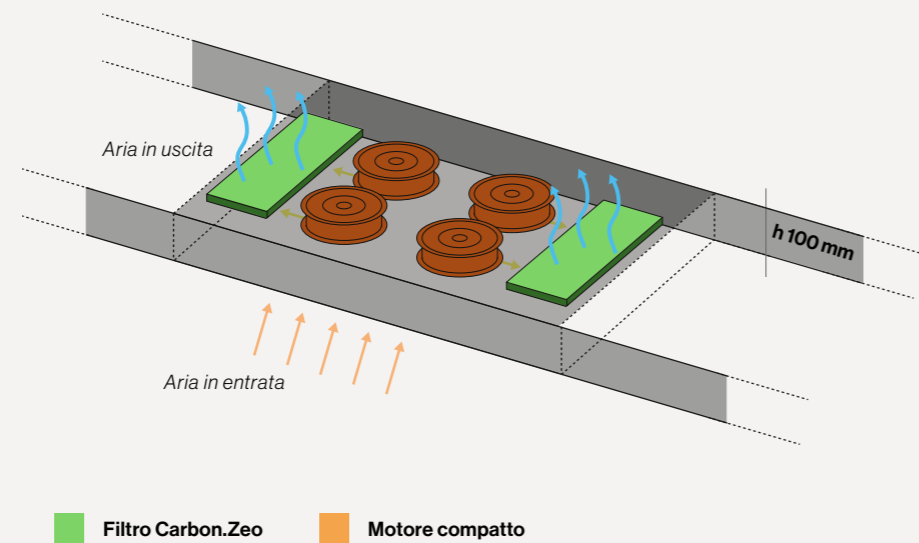

Multi-Air ≡



Life inspired.



Torna all'indice



Light **NEW**

- Acciaio verniciato
- Vetro fumé temperato
- Profili in alluminio satinato anodizzato nero
- Aspirazione perimetrale
- Tecnologia aspirante ultra compatta Multi-Air
- Illuminazione a led
- Luce ambientale
- Tecnologia filtrante Carbon.Zeo
- Pulsantiera elettronica
- Radiocomando incluso

Isola - 120/180 cm
Motore e Comandi
 500 m³/h
 Pulsantiera elettronica 4 vel
Filtri antiodore
 Carbon.Zeo
 KACL.964
Illuminazione
 Strip led 3000 K
Livello sonoro
Min. velocità
 35 dB(A)re1pW
Max. velocità
 57 dB(A)re1pW
Distanza minima dal piano cottura
 Gas: 65 cm
 Elettrico: 52 cm
Peso
 Versione 120 cm: 31 kg
 Versione 180 cm: 40 kg

Isola - 180 cm
 Alluminio nero satinato opaco
8034122362885

Isola - 120 cm
 Alluminio nero satinato opaco
8034122362878

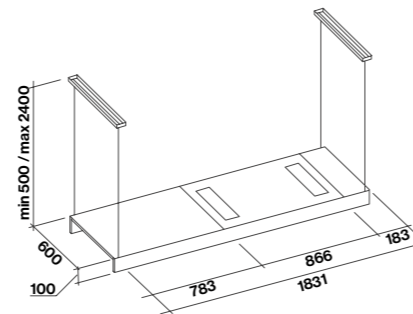

Light 180

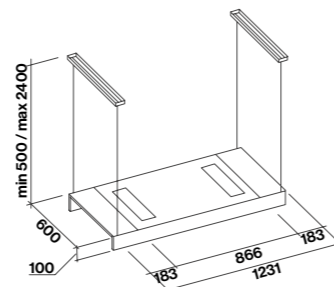

Light 120

Design
Light



Life inspired.



Elle **NEW**

- Acciaio verniciato nero opaco
- Strip Led
- Pulsantiera elettronica
- Aspirazione perimetrale
- Luce dinamica e dimmerabile
- Filtro antigrasso metallico, asportabile e lavabile

Accessori opzionali

Filtri antiodore

Filtro: Carbon.Zeo rigenerabile
KACL.961

Prolunga Isola h1200
KACL.557#N

Radiocomando
105080053

Isola - 175 cm

Motore e Comandi

800 m³/h
Pulsantiera elettronica 4 vel

Filtri antiodore

Carbon.Zeo
KACL.961 (opzionale)

Illuminazione

4 x strip led
(2700-5600 K)

Classe energetica
C

Livello sonoro

Min. velocità
49 dB(A)re1pW

Max. velocità
61 dB(A)re1pW

Distanza minima dal piano cottura

Gas: 63 cm

Elettrico: 52 cm

Isola - 175 cm

Nero

8034122362533

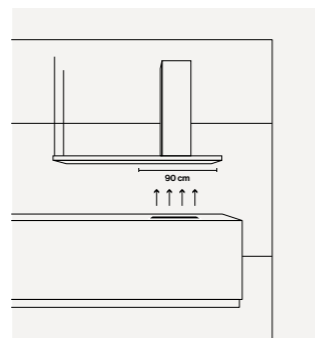

La superficie di aspirazione misura 90 cm ed è in corrispondenza del camino della cappa.

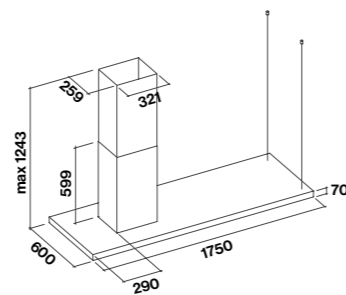

Torna all'indice



Design
Elle



Life inspired.



Lumen Isola 175

- Acciaio inox (AISI 304) finitura Scotch Brite
- Aspirazione perimetrale
- Pulsantiera elettronica
- Illuminazione Led
- Luce ambiente Led su entrambi i lati
- Filtro antigrasso metallico, asportabile e lavabile

Accessori opzionali

Filtri antiodore

Filtro: Carbon.Zeo rigenerabile KACL.961

Prolunga Isola h1200 KACL.557#1

Unità motore remoto
Elenco a pag. 219

Isola – 175 cm

Motore e Comandi

800 m³/h
Pulsantiera elettronica
3 vel + boost

Filtri Antiodore

Carbon.Zeo
KACL.961 (opzionale)

Illuminazione

Fascia Led 40 W (4000 K)

Classe energetica

C

Livello sonoro

Min. velocità
49 dB(A)re1pW

Max. velocità
62 dB(A)re1pW

Distanza minima dal piano cottura

Gas: 63 cm

Elettrico: 52 cm

Peso

48 kg

Isola – 175 cm

Versione Destra – 800 m³/h

8034122363752

Isola – 175 cm

Versione Sinistra – 800 m³/h

8034122363769

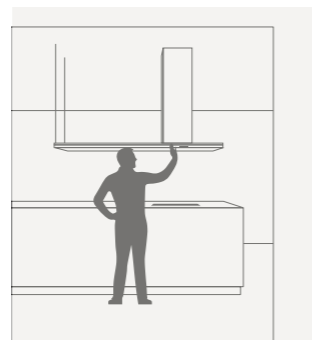

Esempio versione Destra.
Pulsantiera e camino sono sulla destra rispetto al fronte della cappa.

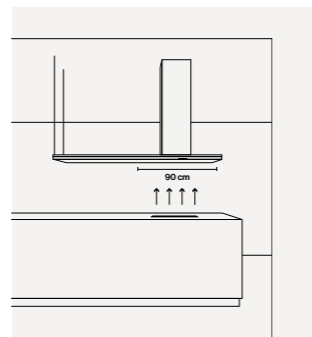

La superficie di aspirazione misura 90 cm ed è in corrispondenza del camino della cappa.

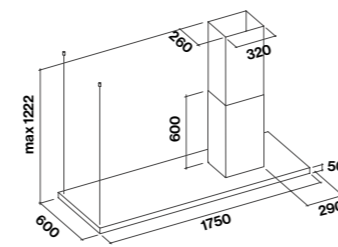

Versione Destra

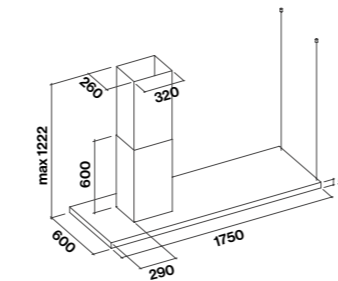

Versione Sinistra

Torna all'indice



Design
Lumen Isola 175



**Europa**

- **Acciaio inox (AISI 304) finitura Scotch Brite**
- **Aspirazione perimetrale**
- **Pulsantiera elettronica**
- **Illuminazione Led**
- **Filtro antigrasso metallico, asportabile e lavabile**
- **Filtro carbone incluso**

Accessori opzionali

- Vetro mensola 90 cm**
KACL.066
- Vetro isola 90 cm**
KACL.064
- Vetro isola 120 cm**
KACL.065

- Unità motore remoto**
Elenco a pag. 219

Isola – 90/120 cm
Motore e Comandi
800 m³/h
Pulsantiera elettronica
3 vel + boost

Filtri antiodore
Carbone: Tipo 3
Illuminazione
Led 4x1,2 W (3200 K)
Illuminazione mensola
Led 4x1,2 W (3200 K)

Classe energetica
B

Livello sonoro

Min. velocità
49 dB(A)re1pW

Max. velocità
61 dB(A)re1pW

Distanza minima dal piano cottura

Gas: 63 cm
Elettrico: 52 cm

Peso

Versione 90 cm: 35 kg
Vetro 90 cm: 8 kg
Versione 120 cm: 41 kg
Vetro 120 cm: 10 kg
Mensola 90 cm: 15 kg
Vetro mensola 90 cm: 8 kg

Isola – 90 cm
800 m³/h
8034122205984

Isola – 120 cm
800 m³/h
8034122205977

Mensola – 90 cm
Vetro
8034122205991

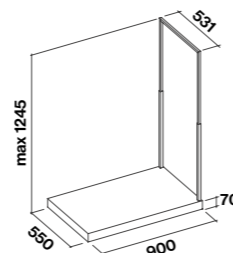
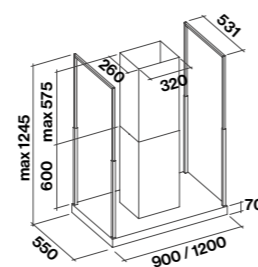

Torna all'indice





Design. Parete/Isola.

La cappa a parete è l'opzione tradizionalmente più utilizzata: garantisce un'ottimale aspirazione dei fumi, se scelta e installata correttamente. La cappa a parete coniuga funzionalità e design, rappresentando spesso elemento decorativo di stacco e di personalizzazione della cucina.

Sempre più spesso la cucina è parte conviviale, centrale nel progetto casa, integrandosi con l'ambiente living. La cappa a isola diventa quindi elemento fondamentale dal punto di vista funzionale e del design. Svolge al meglio la sua funzione di aspirazione e illuminazione sia funzionale che ambientale, aggiungendo valore e personalità alla cucina stessa. Falmec offre un'ampia scelta di cappe a isola, con soluzioni uniche, aspiranti o filtranti, per garantire sempre la migliore aria.





Torna all'indice
>

Lumen

- Acciaio inox (AISI 304) finitura Scotch Brite
- Pulsantiera elettronica
- Illuminazione Led
- Luce ambientale
- Filtro Air Falmecc per aspirazione bilanciata
- Filtro carbone incluso

Accessori opzionali

Prolunga Parete h700
KACL.510#I
Prolunga Parete h960
KACL.512#I
Prolunga Isola h1200
KACL.557#I

Unità motore remoto
Elenco a pag. 219

Kit filtrante Carbon.Zeo
Elenco a pag. 224

Isola – 90/120 cm Motore e Comandi
800 m³/h
Pulsantiera elettronica 3 vel + boost
Filtri antiodore
Carbone: Tipo 3
Illuminazione
Led 5700 K
Classe energetica
C
Livello sonoro
Min. velocità
49 dB(A)re1pW
Max. velocità
62 dB(A)re1pW
Distanza minima dal piano cottura
Gas: 63 cm
Elettrico: 52 cm
Peso
Versione 90 cm: 31 kg
Versione 120 cm: 35 kg

Isola – 90 cm
800 m³/h
8034122323336
Isola – 120 cm
800 m³/h
8034122322872

Parete – 60/90/120 cm Motore e Comandi
800 m³/h
Pulsantiera elettronica 3 vel + boost
Filtri antiodore
Carbone: Tipo 3
Illuminazione
Led 5700 K
Classe energetica
60/90 cm - 800 m³/h: B
120 cm - 800 m³/h: C
Livello sonoro
Min. velocità
49 dB(A)re1pW
Max. velocità
62 dB(A)re1pW
Distanza minima dal piano cottura
Gas: 63 cm
Elettrico: 52 cm
Peso
Versione 60 cm: 17 kg
Versione 90 cm: 19 kg
Versione 120 cm: 23 kg

Parete – 60 cm
800 m³/h
8034122324289
Parete – 90 cm
800 m³/h
8034122324876
Parete – 120 cm
800 m³/h
8034122323824

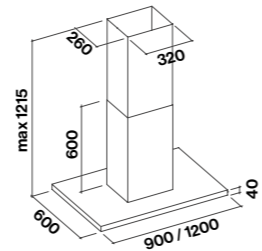
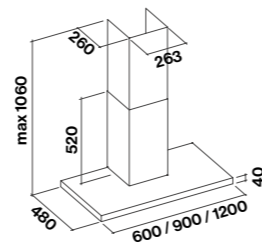

Torna all'indice
>

Plane Black/White

- Acciaio verniciato bianco o nero opaco
- Aspirazione perimetrale
- Pulsantiera elettronica
- Illuminazione Led
- Filtro antigrasso metallico, asportabile e lavabile
- Filtro carbone incluso

Accessori opzionali

Prolunga Isola h1200 (nero)
KACL.557#N
Prolunga Isola h1200 (bianco)
KACL.557#B
Prolunga Parete h960 (nero)
KACL.512#N
Prolunga Parete h960 (bianco)
KACL.512#B

Unità motore remoto
Elenco a pag. 219

Parete – 90 cm Motore e Comandi
800 m³/h
Pulsantiera elettronica 3 vel + boost
Filtri antiodore
Carbone: Tipo 3
Illuminazione
Led 2x1,2 W (3200 K)
Classe energetica
B
Livello sonoro
Min. velocità
49 dB(A)re1pW
Max. velocità
62 dB(A)re1pW
Distanza minima dal piano cottura
Gas: 63 cm
Elettrico: 52 cm
Peso
20 kg

Parete – 90 cm
Bianco – 800 m³/h
8034122342108
Parete – 90 cm
Nero – 800 m³/h
8034122359892

Isola – 90 cm Motore e Comandi
800 m³/h
Pulsantiera elettronica 3 vel + boost
Filtri antiodore
Carbone: Tipo 3
Illuminazione
Led 4x1,2 W (3200 K)
Classe energetica
B
Livello sonoro
Min. velocità
49 dB(A)re1pW
Max. velocità
61 dB(A)re1pW
Distanza minima dal piano cottura
Gas: 63 cm
Elettrico: 52 cm
Peso
31 kg

Isola – 90 cm
Bianco – 800 m³/h
8034122342092
Isola – 90 cm
Nero – 800 m³/h
8034122359885

Nero/Bianco

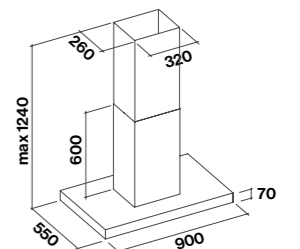
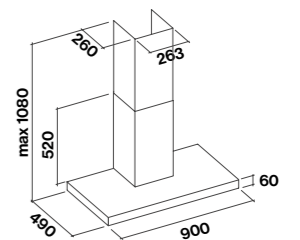



Torna all'indice
>

Plane

- Acciaio inox (AISI 304) finitura Scotch Brite
- Pulsantiera elettronica
- Illuminazione Led
- Filtro Air Falmecc per aspirazione bilanciata
- Filtro carbone incluso

Accessori opzionali

- Prolunga** Parete h700 KACL.510#I
- Prolunga** Parete h960 KACL.512#I
- Prolunga** Isola h1200 KACL.557#I

- Unità motore** remoto
Elenco a pag. 219

Parete – 90/120 cm
Isola – 90/120 cm
Motore e Comandi
Pulsantiera elettronica
3 vel + boost

Filtri antiodore

Carbone: Tipo 3

Illuminazione

Parete: 90 cm

Led 2x1,2 W (3200 K)

Parete: 120 cm

Led 3x1,2 W (3200 K)

Isola: 90/120 cm

Led 4x1,2 W (3200 K)

Classe energetica

B

Livello sonoro

Min. velocità

49 dB(A)re1pW

Max. velocità

62 dB(A)re1pW

Distanza minima dal piano cottura

Gas: 63 cm

Elettrico: 52 cm

Peso

Versione parete 90 cm: 18 kg

Versione parete 120 cm: 22 kg

Versione isola 90 cm: 30 kg

Versione isola 120 cm: 32 kg

Parete – 90 cm
800 m³/h
8034122331058
Parete – 120 cm
800 m³/h
8034122330273

Isola – 90 cm
800 m³/h
8034122329802
Isola – 120 cm
800 m³/h
8034122329406

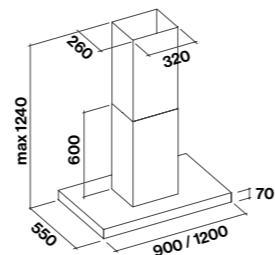
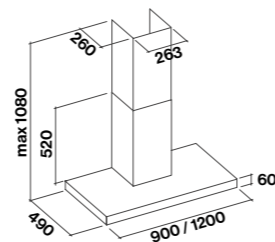

Torna all'indice
>

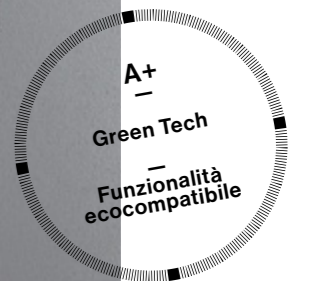

Plane Green Tech

- Acciaio inox (AISI 304) finitura Scotch Brite
- Pulsantiera elettronica
- Motore Green Tech
- Illuminazione Led
- Filtro Air Falmecc per aspirazione bilanciata
- Filtro carbone incluso

Accessori opzionali

- Prolunga** Parete h700 KACL.510#I
- Prolunga** Parete h960 KACL.512#I
- Prolunga** Isola h1200 KACL.557#I

- Unità motore** remoto
Elenco a pag. 219

- Kit filtrante** Carbon.Zeo
Elenco a pag. 224

Parete – 90 cm
Isola – 90 cm
Motore e Comandi
800 m³/h Green Tech
Pulsantiera elettronica 3 vel + boost

Filtri antiodore

Carbone: Tipo 3

Illuminazione

Parete: 90 cm

2x1,2 W (2700-5600 K)

Isola: 90 cm

4x1,2 W (2700-5600 K)

Classe energetica

A+

Livello sonoro

Min. velocità

48 dB(A)re1pW

Max. velocità

62 dB(A)re1pW

Distanza minima dal piano cottura

Gas: 63 cm

Elettrico: 52 cm

Peso

Versione parete: 18 kg

Versione isola: 30 kg

Parete – 90 cm
800 m³/h
8034122101798

Isola – 90 cm
800 m³/h
8034122101781

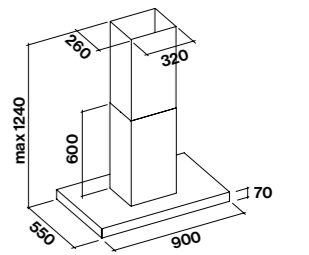
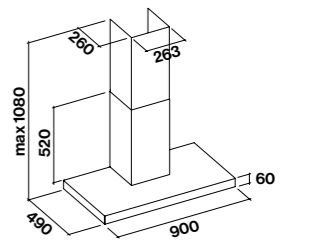

Life inspired.



Torna all'indice



Plane Top (Fasteel)

- Acciaio inox Fasteel antimpronta, finitura spazzolato
- Aspirazione perimetrale
- Pulsantiera elettronica
- Dynamic Led Light
- Filtro antigrasso metallico, asportabile e lavabile
- Filtro carbone incluso

Accessori opzionali

Prolunga Parete h700
KACL.510#X
Prolunga Parete h960
KACL.512#X
Prolunga Isola h1200
KACL.557#X

Radiocomando
105080053

Unità motore remoto
Elenco a pag. 219

Parete – 90/120 cm
Motore e Comandi
800 m³/h
Pulsantiera elettronica
3 vel + boost
Filtri antiodore
Carbone: Tipo 3
Illuminazione
Dynamic Led Light
90 cm: 2x1,2 W (2700-5600 K)
120 cm: 3x1,2 W (2700-5600 K)
Classe energetica
B
Livello sonoro
Min. velocità
49 dB(A)re1pW
Max. velocità
61 dB(A)re1pW
Distanza minima dal piano cottura
Gas: 63 cm
Elettrico: 52 cm
Peso
25 kg

Parete – 90 cm
Fasteel – 800 m³/h
8034122203454
Parete – 120 cm
Fasteel – 800 m³/h
8034122203157

Isola – 90 cm
Motore e Comandi
800 m³/h
Pulsantiera elettronica
3 vel + boost
Filtri antiodore
Carbone: Tipo 3
Illuminazione
Dynamic Led Light
90 cm: 4x1,2 W (2700-5600 K)
Classe energetica
B
Livello sonoro
Min. velocità
49 dB(A)re1pW
Max. velocità
61 dB(A)re1pW
Distanza minima dal piano cottura
Gas: 63 cm
Elettrico: 52 cm
Peso
31 kg

Isola – 90 cm
Fasteel – 800 m³/h
8034122202907

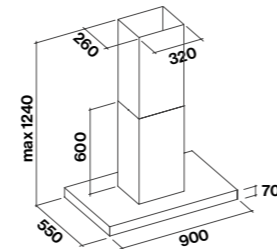
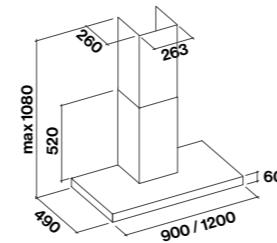

Design
Plane Top





Torna all'indice
>

Altair

- Acciaio inox (AISI 304) finitura Scotch Brite
- Aspirazione perimetrale
- Pulsantiera elettronica
- Illuminazione Led
- Filtro antigrasso metallico, asportabile e lavabile
- Filtro carbone incluso

Accessori opzionali

Unità motore remoto
Elenco a pag. 219

Parete/Isola
60 cm
Motore e Comandi
800 m³/h
Pulsantiera elettronica 3 vel + boost
Filtri antiodore
Carbone: Tipo 6
Illuminazione
Parete: Led 2x1,2 W (3200 K)
Isola: Led 4x1,2 W (3200 K)
Classe energetica
B
Livello sonoro
Min. velocità
49 dB(A)re1pW
Max. velocità
61 dB(A)re1pW
Distanza minima dal piano cottura
Gas: 61 cm
Elettrico: 52 cm
Peso
Versione parete 60 cm: 25 kg
Versione isola 60: 37 kg

Parete – 60 cm
800 m³/h
8034122340463

Isola – 60 cm
800 m³/h
8034122340234

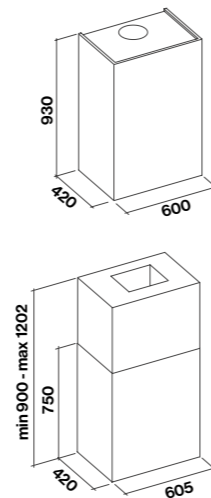

Torna all'indice
>

Laguna

- Acciaio inox (AISI 304) finitura Scotch Brite
- Finitura in vetro temperato: bianco o nero
- Versione con pannello personalizzabile*
- Aspirazione perimetrale
- Pulsantiera touch + funzione 24 h
- Pulsantiera Elettronica sul fondo per versione pannellabile
- Illuminazione Led
- Filtro antigrasso metallico, asportabile e lavabile
- Filtro carbone incluso

Accessori opzionali

Unità motore remoto
Elenco a pag. 219

Isola – 60/90 cm
Motore e Comandi
800 m³/h
Pulsantiera touch 3 vel + boost (pulsantiera elettronica 3 vel + boost per versione pannellabile)
Filtri antiodore
Carbone: Tipo 6
Illuminazione
Led 4x1,2 W (3200 K)
Classe energetica B
Livello sonoro/Min. velocità
49 dB(A)re1pW
Max. velocità
61 dB(A)re1pW
Distanza minima dal piano cottura
Gas: 60 cm/Elettrico: 52 cm
Peso
Versione pann. 60 cm: 30 kg
Versione pann. 90 cm: 38 kg
Versione vetro 60 cm: 46 kg
Versione vetro 90 cm: 59 kg

Parete – 60/90 cm
Motore e Comandi
800 m³/h
Pulsantiera touch 3 vel + boost
Filtri antiodore
Carbone: Tipo 6
Illuminazione
Led 2x1,2 W (3200 K)
Classe energetica
B
Livello sonoro/Min. velocità
49 dB(A)re1pW
Max. velocità
61 dB(A)re1pW
Distanza minima dal piano cottura
Gas: 60 cm/Elettrico: 52 cm
Peso
Versione vetro 60 cm: 34 kg
Versione vetro 90 cm: 45 kg

Parete – 60 cm
Bianco – 800 m³/h
8034122350905 (Corpo)
KACL.824#F (Kit Vetro)
Parete – 60 cm
Nero – 800 m³/h
8034122350905 (Corpo)
KACL.824#N (Kit Vetro)
Parete – 90 cm
Bianco – 800 m³/h
8034122350912 (Corpo)
KACL.825#F (Kit Vetro)
Parete – 90 cm
Nero – 800 m³/h
8034122350912 (Corpo)
KACL.825#N (Kit Vetro)

Isola – 60 cm
Bianco – 800 m³/h
8034122319193 (Corpo)
KACL.822#F (Kit Vetro)
Isola – 60 cm
Nero – 800 m³/h
8034122319193 (Corpo)
KACL.822#N (Kit Vetro)
Isola – 60 cm
Pannellabile* – 800 m³/h
8034122349367
Isola – 90 cm
Bianco – 800 m³/h
8034122319339 (Corpo)
KACL.823#F (Kit Vetro)
Isola – 90 cm
Nero – 800 m³/h
8034122319339 (Corpo)
KACL.823#N (Kit Vetro)
Isola – 90 cm
Pannellabile* – 800 m³/h
8034122349374

Bianco/Nero/Pannellabile

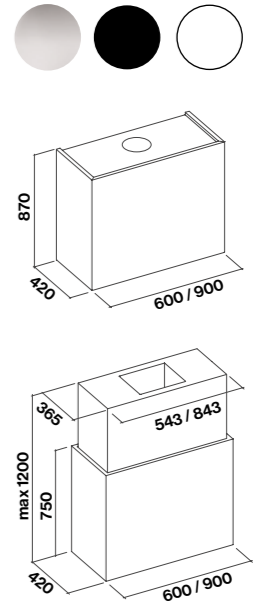

*Versione pannellabile: realizzazione del pannello a cura del cliente. Per questa versione la pulsantiera è elettronica ed è situata nella parte inferiore.



Torna all'indice



Polar X **NEW**

- Acciaio inox (AISI 304) finitura Scotch Brite
- Pulsantiera elettronica
- Illuminazione Led
- Filtro metallico Top, asportabile e lavabile
- Filtro carbone incluso

Accessori opzionali

Unità motore remoto
Elenco a pag. 219

Parete/isola – 35 cm
Motore e Comandi
 800 m³/h
 Pulsantiera elettronica 3 vel + boost
Filtri antiodore
 Carbone: Tipo 6
Illuminazione
 Led 3x1,2 W (3200 K)
Classe energetica
 B
Livello sonoro
Min. velocità
 48 dB(A)re1pW
Max. velocità
 61 dB(A)re1pW
Distanza minima dal piano cottura
 Gas: 60 cm
 Elettrico: 52 cm
Peso
 Versione parete: 23 kg
 Versione isola: 24 kg

Parete – 35 cm
 800 m³/h
8034122363202

Isola – 35 cm
 800 m³/h
8034122363196

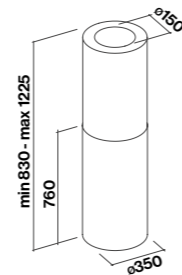
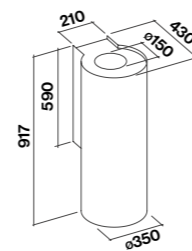

Torna all'indice



Polar Light

- Acciaio inox (AISI 304) finitura Scotch Brite
- Pulsantiera elettronica
- Illuminazione Led
- Luce ambiente Led
- Filtro metallico Top, asportabile e lavabile
- Filtro carbone incluso

Accessori opzionali

Unità motore remoto
Elenco a pag. 219

Parete/Isola – 35 cm
Motore e Comandi
 800 m³/h
 Pulsantiera elettronica 3 vel + boost
Filtri antiodore
 Carbone: Tipo 6
Illuminazione
 Led 3x1,2 W (3200 K)
 Fascia Led
 5 W (5500 K)
Classe energetica
 B
Livello sonoro
Min. velocità
 48 dB(A)re1pW
Max. velocità
 61 dB(A)re1pW
Distanza minima dal piano cottura
 Gas: 60 cm
 Elettrico: 52 cm
Peso
 24 kg

Parete – 35 cm
 800 m³/h
8034122332307
Isola – 35 cm
 800 m³/h
8034122331812

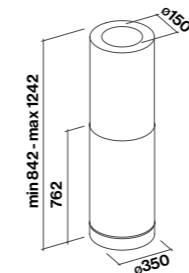
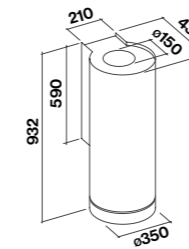

Torna all'indice



Polar

- Acciaio inox (AISI 304) finitura Scotch Brite
- Pulsantiera elettronica
- Illuminazione Led
- Filtro metallico Top, asportabile e lavabile
- Filtro carbone incluso

Accessori opzionali

Vetro Isola
KACL.802

Unità motore remoto
Elenco a pag. 219

Parete/Isola – 35 cm
Motore e Comandi
 800 m³/h
 Pulsantiera elettronica 3 vel + boost
Filtri antiodore
 Carbone: Tipo 6
Illuminazione
 Led 3x1,2 W (3200 K)
Classe energetica
 B
Livello sonoro
Min. velocità
 48 dB(A)re1pW
Max. velocità
 61 dB(A)re1pW
Distanza minima dal piano cottura
 Gas: 60 cm
 Elettrico: 52 cm
Peso
 Versione isola: 24 kg
 Versione parete: 23 kg

Parete – 35 cm
 800 m³/h
8034122332239

Isola – 35 cm
 800 m³/h
8034122331683

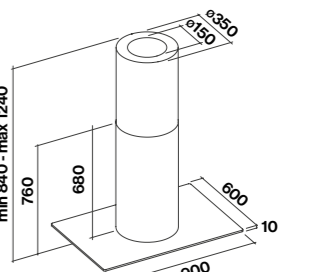
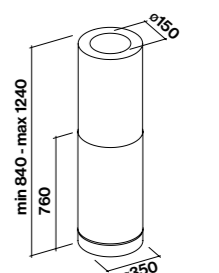
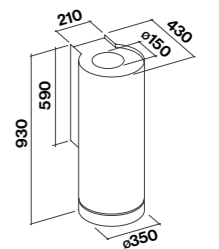

Versione Isola con vetro (opzionale)



Torna all'indice

Polar Black/White

- Acciaio verniciato
- Pulsantiera elettronica
- Illuminazione Led
- Filtro metallico Top, asportabile e lavabile
- Filtro carbone incluso

Accessori opzionali

Unità motore remoto
Elenco a pag. 219

Parete/isola – 35 cm
Motore e Comandi
 800 m³/h
 Pulsantiera elettronica 3 vel + boost
Filtri antiodore
 Carbone: Tipo 6
Illuminazione
 Led 4x1,2 W (3200 K)
Classe energetica
 B
Livello sonoro
Min. velocità
 48 dB(A)re1pW
Max. velocità
 61 dB(A)re1pW
Distanza minima dal piano cottura
 Gas: 60 cm
 Elettrico: 52 cm
Peso
 Versione parete: 23 kg
 Versione isola: 24 kg

Parete – 35 cm
 Bianco – 800 m³/h
8034122342146
Parete – 35 cm
 Nero – 800 m³/h
8034122354620

Isola – 35 cm
 Bianco – 800 m³/h
8034122342139
Isola – 35 cm
 Nero – 800 m³/h
8034122354613

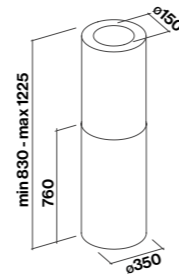
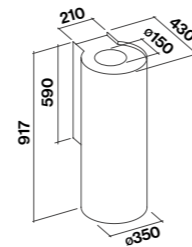

Nero/Bianco



Torna all'indice

Polar Rame/Oro

- Acciaio verniciato
- Pulsantiera elettronica
- Illuminazione Led
- Filtro metallico Top, asportabile e lavabile
- Filtro carbone incluso

Accessori opzionali

Unità motore remoto
Elenco a pag. 219

Parete/isola – 35 cm
Motore e Comandi
 800 m³/h
 Pulsantiera elettronica 3 vel + boost
Filtri antiodore
 Carbone: Tipo 6
Illuminazione
 Led 4x1,2 W (3200 K)
Classe energetica
 B
Livello sonoro
Min. velocità
 48 dB(A)re1pW
Max. velocità
 61 dB(A)re1pW
Distanza minima dal piano cottura
 Gas: 60 cm
 Elettrico: 52 cm
Peso
 Versione parete: 23 kg
 Versione isola: 24 kg

Parete – 35 cm
 Rame – 800 m³/h
8034122361215
Parete – 35 cm
 Oro – 800 m³/h
8034122361239

Isola – 35 cm
 Rame – 800 m³/h
8034122361178
Isola – 35 cm
 Oro – 800 m³/h
8034122361192

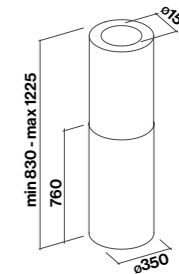
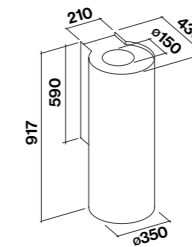

Rame/Oro



Life inspired.



Torna all'indice



Mira Black/White

- Acciaio verniciato con finitura bianca oppure nera opaca
- Aspirazione perimetrale
- Pulsantiera elettronica
- Illuminazione Led
- Filtro antigrasso metallico, asportabile e lavabile
- Filtro carbone incluso

Accessori opzionali

Unità motore remoto
Elenco a pag. 219

Parete/Isola - 40 cm

Motore e Comandi

800 m³/h
Pulsantiera elettronica
3 vel + boost

Filtri antiodore

Carbone: Tipo 6

Illuminazione

Parete: Led 2x1,2 W (3200 K)

Isola: Led 4x1,2 W (3200 K)

Classe energetica

B

Livello sonoro

Min. velocità

48 dB(A)_{re1pW}

Max. velocità

61 dB(A)_{re1pW}

Distanza minima dal piano cottura

Gas: 60 cm

Elettrico: 52 cm

Peso

Versione parete: 21 kg

Versione isola: 34 kg

Parete - 40 cm

Bianco - 800 m³/h

8034122342061

Parete - 40 cm

Nero - 800 m³/h

8034122359847

Isola - 40 cm

Bianco - 800 m³/h

8034122342054

Isola - 40 cm

Nero - 800 m³/h

8034122359830

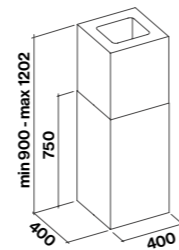
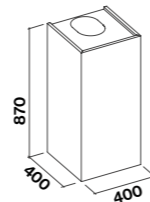

ISOLA.
Senza prolunga:
camino H 750 mm
Con prolunga:
camino H min. 900 mm - max 1202 mm.

Design
Mira Black/White





Torna all'indice



Mira

- Acciaio inox (AISI 304) finitura Scotch Brite
- Aspirazione perimetrale
- Pulsantiera elettronica
- Illuminazione Led
- Filtro antigrasso metallico, asportabile e lavabile
- Filtro carbone incluso

Accessori opzionali

Unità motore remoto
Elenco a pag. 219

Parete/Isola – 40 cm
Motore e Comandi
800 m³/h
Pulsantiera elettronica
3 vel + boost
Filtri antiodore
Carbone tipo 6
Illuminazione
Parete: Led 2x1,2 W (3200 K)
Isola: Led 4x1,2 W (3200 K)
Classe energetica
B

Livello sonoro
Min. velocità
49 dB(A)_{re1pW}
Max. velocità
61 dB(A)_{re1pW}
Distanza minima dal piano cottura
Gas: 60 cm
Elettrico: 52 cm
Peso
Versione parete: 16 kg
Versione parete telescopica: 19 kg
Versione isola: 32 kg

Parete – 40 cm
800 m³/h
8034122206004
Parete telescopica – 40 cm
800 m³/h
8034122205793

Isola – 40 cm
800 m³/h
8034122201993

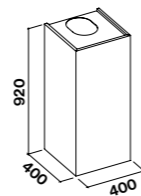

Versione parete

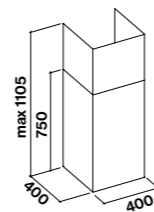

Versione parete telescopica

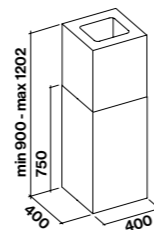

Versione isola



Exploit (Fasteel)

- Acciaio inox Fasteel antimpronta, finitura spazzolato
- Aspirazione perimetrale
- Pulsantiera elettronica
- Illuminazione Led
- Filtro antigrasso metallico, asportabile e lavabile
- Filtro carbone incluso

Accessori opzionali

Unità motore remoto
Elenco a pag. 219

Parete/Isola – 90 cm
Motore e Comandi
800 m³/h
Pulsantiera elettronica
3 vel + boost
Filtri antiodore
Carbone: Tipo 3
Illuminazione
Parete: Led 2x1,2 W (3200 K)
Isola: Led 4x1,2 W (3200 K)
Classe energetica
B
Livello sonoro/Min. velocità
49 dB(A)_{re1pW}
Max. velocità
61 dB(A)_{re1pW}
Distanza minima dal piano cottura
Gas: 60 cm/Elettrico: 52 cm
Peso
Versione parete: 20 kg
Versione isola: 32 kg

Exploit – Parete – 90 cm
Stratox/Fasteel – 800 m³/h
8034122100654

Exploit – Isola – 90 cm
Stratox/Fasteel – 800 m³/h
8034122100371

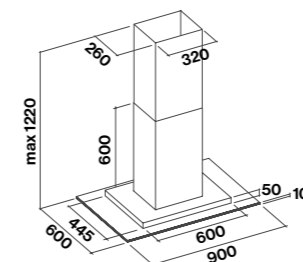
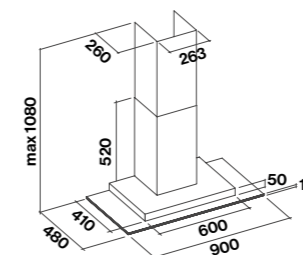

Torna all'indice



Luce

- Acciaio inox (AISI 304) finitura Scotch Brite
- Vetro temperato nero
- Pulsantiera touch + funzione 24h
- Illuminazione neon
- Luce ambientale
- Filtro Air Falmecc per aspirazione bilanciata
- Filtro carbone incluso

Accessori opzionali

Unità motore remoto
Elenco a pag. 219

Kit filtrante Carbon.Zeo
Elenco a pag. 224

Parete/Isola – 90 cm
Motore e Comandi
800 m³/h
Pulsantiera touch
3 vel + boost
Filtri antiodore
Carbone: Tipo 3
Illuminazione
Parete: Neon 1x21 W (6500 K)
Isola: Neon 2x21 W (6500 K)
Classe energetica
B
Livello sonoro
Min. velocità
49 dB(A)_{re1pW}
Max. velocità
62 dB(A)_{re1pW}
Distanza minima dal piano cottura
Gas: 63 cm/Elettrico: 52 cm
Peso
Parete: 21 kg
Isola: 32 kg

Parete – 90 cm
Nero – 800 m³/h
8034122348261

Isola – 90 cm
Nero – 800 m³/h
8034122348247

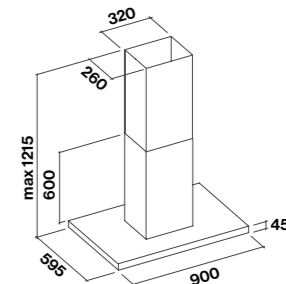
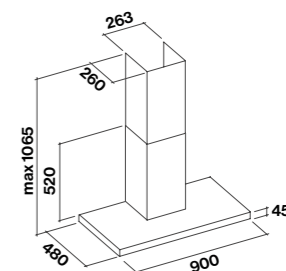



**Design
Prestige**



reddot design award
winner 2010



Emo Design



Torna all'indice



Prestige

- Acciaio inox (AISI 304) finitura Scotch Brite
- Vetri sagomati e temperati, bianchi o neri
- Pulsantiera elettronica
- Illuminazione Led
- Luce ambiente Led
- Filtro metallico Top, asportabile e lavabile
- Filtro carbone incluso
- Possibilità di uscita posteriore

Accessori opzionali

Unità motore remoto
Elenco a pag. 219

Parete – 65 cm
Motore e Comandi
 800 m³/h
 Pulsantiera elettronica 3 vel + boost
Filtri antiodore
 Carbone: Tipo 6
Illuminazione
 Led 4x1,2 W (4200 K)
 Fascia Led
 7 W (4200 K)
Classe energetica
 B
Livello sonoro
Min. velocità
 54 dB(A)re1pW
Max. velocità
 63 dB(A)re1pW
Distanza minima dal piano cottura
 Gas: 60 cm
 Elettrico: 52 cm
Peso
 22 kg

Parete – 65 cm
 Bianco – 800 m³/h
8034122329109
Parete – 65 cm
 Nero – 800 m³/h
8034122329116

Isola – 75 cm
Motore e Comandi
 800 m³/h
 Pulsantiera elettronica 3 vel + boost
Filtri antiodore
 Carbone: Tipo 6
Illuminazione
 Led 4x1,2 W (4200 K)
 Fascia Led
 13 W (4200 K)
Classe energetica
 B
Livello sonoro
Min. velocità
 54 dB(A)re1pW
Max. velocità
 63 dB(A)re1pW
Distanza minima dal piano cottura
 Gas: 60 cm
 Elettrico: 52 cm
Peso
 40 kg

Isola – 75 cm
 Bianco – 800 m³/h
8034122342115
Isola – 75 cm
 Nero – 800 m³/h
8034122342122

Vetro bianco/Vetro nero

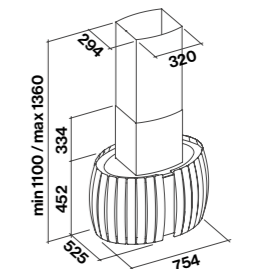
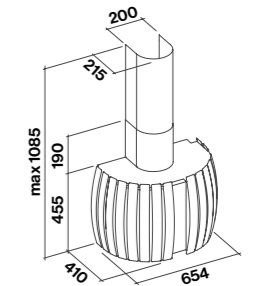

ISOLA. Senza prolunga:
camino H 786 mm/con prolunga:
camino H min. 1100 mm - max 1360 mm.



Manhattan



Elektra

Torna all'indice

Mirabilia

Pharo Manhattan Elektra

- Acciaio inox (AISI 304) finitura Scotch Brite
- Vetro decorato
- Aspirazione perimetrale
- Pulsantiera elettronica
- Illuminazione Led
- Luce ambiente Led
- Filtro antigrasso metallico, asportabile e lavabile
- Filtro carbone incluso
- Possibilità di uscita posteriore

Accessori opzionali

Unità motore remoto
Elenco a pag. 219

Isola – 65/85 cm
Motore e Comandi
 800 m³/h
 Pulsantiera elettronica 3 vel + boost
Filtri antiodore
 Carbone: Tipo 6
Illuminazione
 Led 4x1,2 W (3200 K)
 Ambiente 4x1,2 W (3200 K)
Classe energetica
 B
Livello sonoro
Min. velocità
 54 dB(A)re1pW
Max. velocità
 63 dB(A)re1pW
Distanza minima dal piano cottura
 Gas: 60 cm
 Elettrico: 52 cm
Peso
 65 cm: 31 kg
 85 cm: 41 kg

Isola – 65 cm*
 800 m³/h
Pharo
Manhattan
Elektra

Codici:
 8034122349077 (Corpo Cappa)
KACL.277 (Kit Vetro Manhattan)
KACL.274 (Kit Vetro Elektra)
KACL.276 (Kit Vetro Pharo)

Isola – 85 cm*
 800 m³/h
Pharo
Manhattan
Elektra

Codici:
 8034122342405 (Corpo Cappa)
KACL.229 (Kit Vetro Manhattan)
KACL.226 (Kit Vetro Elektra)
KACL.228 (Kit Vetro Pharo)

*La cappa è composta dal corpo in acciaio e dal kit vetro.

Parete – 67 cm
Motore e Comandi
 800 m³/h
 Pulsantiera elettronica 3 vel + boost
Filtri antiodore
 Carbone: Tipo 6
Illuminazione
 Led 2x1,2 W (3200 K)
 Ambiente 3x1,2 W (3200 K)
Classe energetica
 B
Livello sonoro
Min. velocità
 45 dB(A)re1pW
Max. velocità
 55 dB(A)re1pW
Distanza minima dal piano cottura
 Gas: 60 cm
 Elettrico: 52 cm
Peso
 24 kg

Parete – 67 cm*
 800 m³/h
Pharo
Manhattan
Elektra

Codici:
 8034122342429 (Corpo Cappa)
KACL.217 (Kit Vetro Manhattan)
KACL.202 (Kit Vetro Elektra)
KACL.200 (Kit Vetro Pharo)

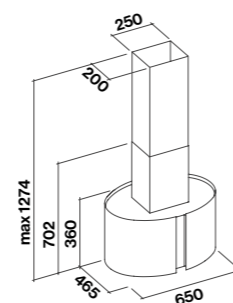
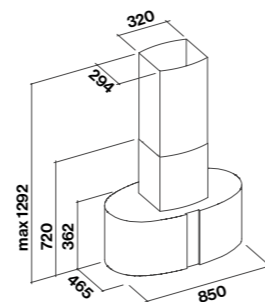
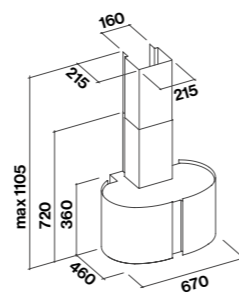



Design. Parete.

La cappa a parete è l'opzione tradizionalmente più utilizzata: garantisce un'ottimale aspirazione dei fumi, se scelta e installata correttamente. Questa soluzione coniuga funzionalità e design, rappresentando spesso elemento decorativo di stacco e di personalizzazione della cucina.



Life inspired.



Torna all'indice



Cover **NEW**

- Corpo verniciato bianco o nero
- Frontale apribile finitura vetro bianco o nero o in argilla
- Pulsantiera elettronica
- Dynamic Led Light
- Filtro antigrasso metallico, asportabile e lavabile

Accessori opzionali

Filtri antiodore

Filtro: Carbon.Zeo rigenerabile KACL.961

Camino opzionale (bianco) KCCFN.00#B

Camino opzionale (nero) KCCFN.00#N

Radiocomando

105080053

Parete - 85 cm

Motore e Comandi

600 m³/h
Motore compatto
Pulsantiera elettronica
3 vel + boost

Filtri antiodore

Carbon.Zeo
KACL.961

Illuminazione

Dynamic Led Light
Led 2x1,2 W (2700-5600 K)

Classe energetica

B

Livello sonoro

Min. velocità

45 dB(A)re1pW

Max. velocità

61 dB(A)re1pW

Distanza minima dal piano cottura

Gas: 52 cm

Elettrico: 52 cm

Peso

18 kg

Parete - 85 cm

Bianco - 600 m³/h

8034122362823

Parete - 85 cm

Nero - 600 m³/h

8034122362830

Parete - 85 cm

Argilla sabbia - 600 m³/h

8034122363912

Parete - 85 cm

Argilla pietra - 600 m³/h

8034122363905

Parete - 85 cm

Argilla terracotta - 600 m³/h

8034122363899

Parete - 85 cm

Argilla ardesia - 600 m³/h

8034122363882

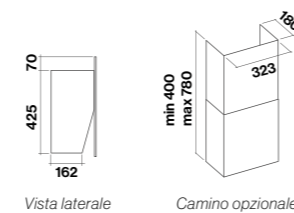
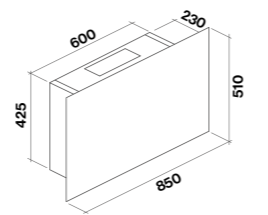

Vetro bianco/Vetro nero/Argilla terracotta
Argilla pietra/Argilla ardesia/Argilla sabbia



Design
Cover





Argilla: frutto della terra.

Materiale naturale e plasmabile per eccellenza, l'argilla eredita i colori originari della terra da cui proviene. Dall'unione con elementi in resina nasce un rivestimento materico piacevole al tatto, arricchito da una spatolatura manuale che rende unico il prodotto.

Un prodotto 100% italiano, studiato nel dettaglio per creare uno stile unico e prestazioni supreme.

Resistente e durevole grazie ai trattamenti a cui viene sottoposto, il materiale "Argilla" è formulato per l'applicazione in cucina e su superfici ad uso frequente, resistente a calore e graffi. Il risultato è delicatamente materico al tatto e raffinato nello stile, come le tinte soft e avvolgenti della palette. Per la pulizia è necessario semplicemente un panno umido.



Argilla ardesia



Argilla pietra



Argilla sabbia



Argilla terracotta



Design Saggia-Sommella



Torna all'indice



Prisma

- Vetro temperato bianco o nero
- Cornice frontale in acciaio inox finitura Scotch Brite
- Pulsantiera touch
- Illuminazione Led
- Luce ambiente Led
- Filtri Top asportabili e lavabili
- Filtro carbone incluso
- Possibilità di uscita posteriore

Accessori opzionali

Camino opzionale
KCQAN.00#I

Unità motore remoto
Elenco a pag. 219

Kit filtrante Carbon.Zeo
cappe inclinate
Elenco a pag. 224

Parete – 85/115 cm

Motore e Comandi
800 m³/h
Pulsantiera touch
3 vel + boost

Filtri antiodore
Carbone: Tipo 6

Illuminazione
Led 2x1,2 W (3200 K)
Ambiente Led
2x1,2 W (3200 K)

Classe energetica
A

Livello sonoro

Min. velocità
46 dB(A)re1pW

Max. velocità
58 dB(A)re1pW

Distanza minima dal piano cottura

Gas: 53 cm
Elettrico: 52 cm

Peso

Versione 85 cm: 22 kg
Versione 115 cm: 30 kg

Parete – 85 cm

Bianco – 800 m³/h
8034122351988

Parete – 85 cm
Nero – 800 m³/h

8034122352039

Parete – 115 cm
Bianco – 800 m³/h

8034122352015

Parete – 115 cm
Nero – 800 m³/h

8034122352022

Bianco/Nero

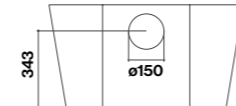
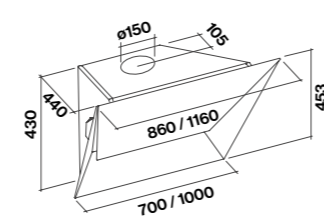

Vista posteriore

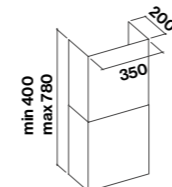

Camino opzionale



Life inspired.



Torna all'indice



Design Pio&Tito Tosso

Tab

- Frontale apribile verniciato bianco, nero o Fasteel
- Bordo cromato
- Pulsantiera elettronica
- Illuminazione Led su corpo cappa e anta
- Filtri metallici Top asportabili e lavabili
- Filtro carbone incluso
- Possibilità di uscita posteriore

Accessori opzionali

- Camino** opzionale (Acciaio) KCTCN.001#I
- Camino** opzionale (Bianco) KCTCN.001#B
- Camino** opzionale (Nero) KCTCN.001#N

Unità motore remoto
Elenco a pag. 219

Kit filtrante Carbon.Zeo
cappe inclinate
Elenco a pag. 224

Parete – 60/80 cm
Motore e Comandi
 800 m³/h
 Pulsantiera elettronica
 3 vel + boost
Filtri antiodore
 Carbone: Tipo 6
Illuminazione
 Led 4x1,2 W (3200 K)
Classe energetica
 A
Livello sonoro
Min. velocità
 46 dB(A)re1pW
Max. velocità
 58 dB(A)re1pW
Distanza minima dal piano cottura
 Gas: 53 cm
 Elettrico: 52 cm
Peso
 Versione 60 cm: 17 kg
 Versione 80 cm: 21 kg

Parete – 60 cm
 Bianco – 800 m³/h
8034122352046
Parete – 60 cm
 Nero – 800 m³/h
8034122352053
Parete – 60 cm
 Fasteel – 800 m³/h
8034122352077
Parete – 80 cm
 Bianco – 800 m³/h
8034122352091
Parete – 80 cm
 Nero – 800 m³/h
8034122352107
Parete – 80 cm
 Fasteel – 800 m³/h
8034122352121

Bianco/Nero/Fasteel

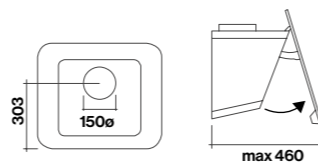
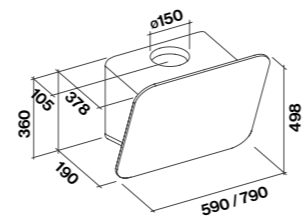

Vista posteriore

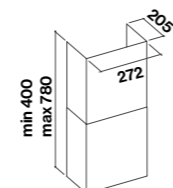

Camino opzionale

Design
Tab





Quasar

- **Acciaio inox finitura Scotch Brite**
- **Finitura in vetro temperato: bianco, nero o grigio**
- **Aspirazione perimetrale**
- **Pulsantiera touch + funzione 24h**
- **Dynamic Led Light**
- **Filtro antigrasso metallico, asportabile e lavabile**
- **Filtro carbone incluso**
- **Possibilità di uscita posteriore**

Accessori opzionali

- Camino opzionale (Acciaio)**
KCQAN.00#I
- Camino opzionale (Bianco)**
KCQAN.00#B
- Camino opzionale (Nero)**
KCQAN.00#N

- Unità motore remoto**
Elenco a pag. 219

- Kit filtrante Carbon.Zeo**
cappe inclinate
Elenco a pag. 224

- Parete – 60/80/90/120 cm**
- Motore e Comandi**
800 m³/h
Pulsantiera touch
3 vel + boost
- Filtri antiodore**
Carbone: Tipo 6
- Illuminazione**
Dynamic Led Light
60 cm / 2x1,2 W (2700-5600K)
80/90/120 cm / 3x1,2 W (2700-5600 K)
- Classe energetica**
A
- Livello sonoro**
- Min. velocità**
46 dB(A)re1pW
- Max. velocità**
58 dB(A)re1pW
- Distanza minima dal piano cottura**
Gas: 52 cm
Elettrico: 52 cm
- Peso**
Versione 60 cm: 26 kg
Versione 80 cm: 31 kg
Versione 90 cm: 33 kg
Versione 120 cm: 41 kg

- Parete – 60 cm**
Bianco – 800 m³/h
8034122353975
- Parete – 60 cm**
Nero – 800 m³/h
8034122353982
- Parete – 80 cm**
Bianco – 800 m³/h
8034122353999
- Parete – 80 cm**
Nero – 800 m³/h
8034122354002
- Parete – 90 cm**
Bianco – 800 m³/h
8034122354019
- Parete – 90 cm**
Nero – 800 m³/h
8034122354033
- Parete – 90 cm**
Grigio – 800 m³/h
8034122354026
- Parete – 120 cm**
Bianco – 800 m³/h
8034122353944
- Parete – 120 cm**
Nero – 800 m³/h
8034122353968

Bianco/Nero/Grigio RAL7022

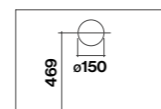
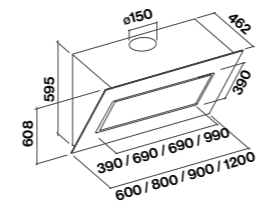

Vista posteriore

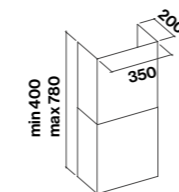

Camino opzionale

Torna all'indice



**Quasar Green Tech**

- **Acciaio inox finitura Scotch Brite**
- **Motore Green Tech**
- **Finitura in vetro temperato bianco o nero**
- **Aspirazione perimetrale**
- **Pulsantiera touch + funzione 24h**
- **Dynamic Led Light**
- **Filtro antigrasso metallico, asportabile e lavabile**
- **Filtro carbone incluso**
- **Possibilità di uscita posteriore**

Accessori opzionali

Camino opzionale (Acciaio)
KCQAN.00#I

Camino opzionale (Bianco)
KCQAN.00#B

Camino opzionale (Nero)
KCQAN.00#N

Unità motore remoto
Elenco a pag. 219

Kit filtrante Carbon.Zeo
cappe inclinate
Elenco a pag. 224

Parete – 90 cm
Motore e Comandi
800 m³/h Green Tech
Pulsantiera touch
3 vel + boost

Filtri antiodore
Carbone: ø 192 mm

Illuminazione
Dynamic Led Light
3x1,2 W (2700-5600 K)

Classe energetica
A+++

Livello sonoro
Min. velocità
45 dB(A)re1pW
Max. velocità
58 dB(A)re1pW

Distanza minima dal piano cottura
Gas: 52 cm
Elettrico: 52 cm

Peso
33 kg

Parete – 90 cm
Bianco – 800 m³/h
8034122101804

Parete – 90 cm
Nero – 800 m³/h
8034122101811

Bianco/Nero

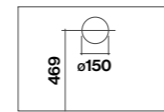
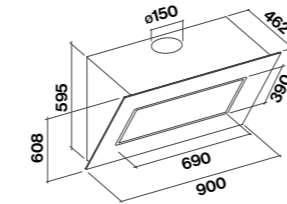

Vista posteriore

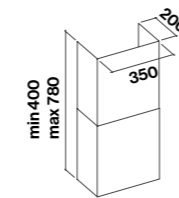

Camino opzionale

[Torna all'indice](#)



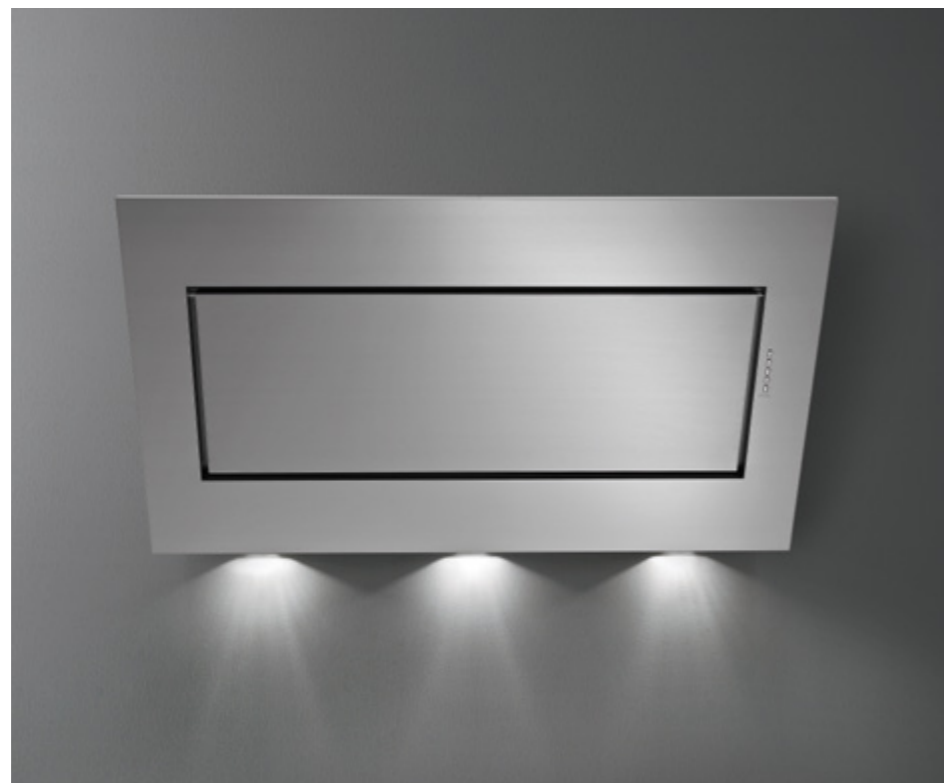

Torna all'indice

Quasar Top (Fasteel)

- Acciaio inox Fasteel antimpronta, finitura Scotch Brite
- Aspirazione perimetrale
- Pulsantiera elettronica
- Illuminazione Led
- Filtro antigrasso metallico, asportabile e lavabile
- Filtro carbone incluso
- Possibilità di uscita posteriore

Accessori opzionali

Camino opzionale (Fasteel)
KCQAN.00#X

Unità motore remoto
Elenco a pag. 219

Kit filtrante Carbon.Zeo
cappe inclinate
Elenco a pag. 224

Parete – 90/120 cm
Motore e Comandi
800 m³/h
Pulsantiera elettronica
3 vel + boost
Filtri antiodore
Carbone: Tipo 6
Illuminazione
Led
3x1,2 W (3200 K)
Classe energetica
A
Livello sonoro
Min. velocità
46 dB(A)re1pW
Max. velocità
58 dB(A)re1pW
Distanza minima dal piano cottura
Gas: 52 cm
Elettrico: 52 cm
Peso
Versione 90 cm: 28 kg
Versione 120 cm: 37 kg

Parete – 90 cm
Fasteel – 800 m³/h
8034122205564
Parete – 120 cm
Fasteel – 800 m³/h
8034122205571

Acciaio

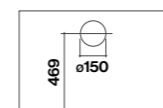
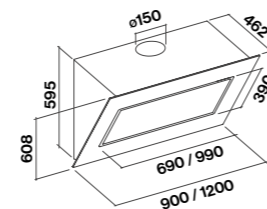

Vista posteriore

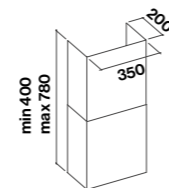

Camino opzionale



Torna all'indice

Diamante

- Acciaio inox (AISI 304) finitura Scotch Brite
- Aspirazione perimetrale
- Pulsantiera elettronica
- Illuminazione neon
- Filtro antigrasso metallico, asportabile e lavabile
- Filtro carbone incluso
- Possibilità di uscita posteriore

Accessori opzionali

Camino opzionale (Acciaio)
KCQAN.00#I

Radiocomando
105080053

Unità motore remoto
Elenco a pag. 219

Kit filtrante Carbon.Zeo
cappe inclinate
Elenco a pag. 224

Parete – 90 cm
Motore e Comandi
800 m³/h
Pulsantiera elettronica
3 vel + boost
Filtri antiodore
Carbone: Tipo 6
Illuminazione
Neon 2x13 W (6500 K)
Classe energetica
B
Livello sonoro
Min. velocità
45 dB(A)re1pW
Max. velocità
57 dB(A)re1pW
Distanza minima dal piano cottura
Gas: 53 cm
Elettrico: 52 cm
Peso
22 kg

Parete – 90 cm
800 m³/h
8034122305837

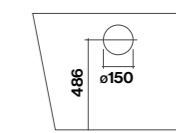
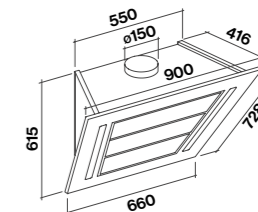

Vista posteriore

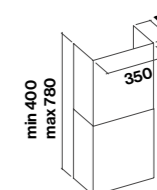

Camino opzionale

Life inspired.



Flipper

- Vetro temperato satinato con fascia centrale in acciaio inox finitura Scotch Brite
- Pulsantiera elettronica
- Illuminazione Led
- Filtro antigrasso metallico, asportabile e lavabile
- Filtro carbone incluso
- Possibilità di uscita posteriore

Accessori opzionali

Camino opzionale (Acciaio)

KCQAN.00#I

Camino opzionale (Bianco)

KCQAN.00#B

Camino opzionale (Nero)

KCQAN.00#N

Unità motore remoto

Elenco a pag. 219

Kit filtrante Carbon.Zeo

cappe inclinate

Elenco a pag. 224

Parete – 55/85 cm

Motore e Comandi

800 m³/h

Pulsantiera elettronica

3 vel + boost

Filtri antiodore

Carbone: Tipo 6

Illuminazione

Led

2x1,2 W (3200 K)

Classe energetica

A

Livello sonoro

Min. velocità

46 dB(A)re1pW

Max. velocità

58 dB(A)re1pW

Distanza minima

dal piano cottura

Gas: 52 cm

Elettrico: 52 cm

Peso

versione 55 cm: 17 kg

versione 85 cm: 25 kg

Parete – 55 cm

Bianco satinato – 800 m³/h

8034122352190

Parete – 55 cm

Nero satinato – 800 m³/h

8034122352213

Parete – 85 cm

Bianco satinato – 800 m³/h

8034122350004

Parete – 85 cm

Nero satinato – 800 m³/h

8034122350363

Parete – 85 cm

Grigio satinato – 800 m³/h

8034122350066

Vetro bianco satinato
/Vetro nero satinato
/Vetro grigio RAL 7032



I codici RAL sono da considerarsi indicativi in quanto la lavorazione ed i materiali utilizzati possono alterare i colori.

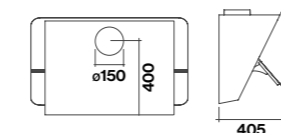
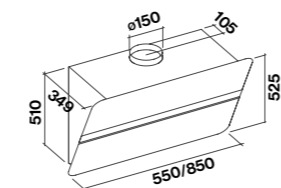

Vista posteriore

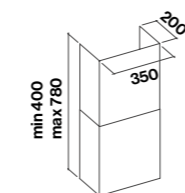

Camino opzionale

Design
Flipper



[Torna all'indice](#)





Design Flipper Green Tech



Flipper Green Tech

- Vetro temperato satinato con fascia centrale in acciaio inox finitura Scotch Brite
- Dynamic Led Light
- Motore Green Tech
- Pulsantiera elettronica
- Filtro antigrasso metallico, asportabile e lavabile
- Possibilità di uscita posteriore
- Filtro carbone incluso

Accessori opzionali

Camino opzionale (Acciaio)
KCQAN.00#I

Camino opzionale (Bianco)
KCQAN.00#B

Camino opzionale (Nero)
KCQAN.00#N

Radiocomando
105080053

Unità motore remoto
Elenco a pag. 219

Kit filtrante Carbon.Zeo
cappe inclinate
Elenco a pag. 224

Parete – 85 cm
Motore e Comandi
800 m³/h Green Tech
Pulsantiera elettronica
3 vel + boost

Filtri antiodore
Carbone: ø 192 mm
Illuminazione
Dynamic Led Light
2x1,2 W (2700-5500 K)

Classe energetica
A+++

Livello sonoro
Min. velocità
45 dB(A)re1pW

Max. velocità
58 dB(A)re1pW

Distanza minima dal piano cottura

Gas: 52 cm
Elettrico: 52 cm

Peso
25 kg

Parete – 85 cm
Bianco satinato – 800 m³/h
8034122101729
Parete – 85 cm
Nero satinato – 800 m³/h
8034122101736

Vetro bianco satinato
/Vetro nero satinato

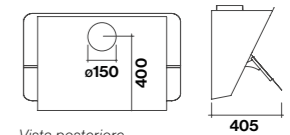
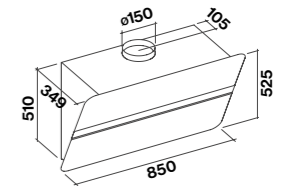

Vista posteriore

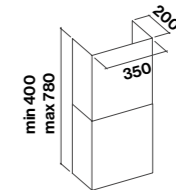

Camino opzionale



Life inspired.



Verso

- Vetro temperato lucido, bianco, nero o grigio
- Pulsantiera touch + funzione 24 h
- Dynamic Led Light
- Doppia area di aspirazione (frontale e inferiore)
- Frontale apribile
- Filtro antigrasso metallico, asportabile e lavabile
- Filtro carbone incluso
- Possibilità di uscita posteriore

Accessori opzionali

Camino opzionale (Bianco)
KCQAN.00#B
Camino opzionale (Nero)
KCQAN.00#N

Unità motore remoto
Elenco a pag. 219

Kit filtrante Carbon.Zeo
cappe inclinate
Elenco a pag. 224

Parete – 55/85 cm
Motore e Comandi
800 m³/h
Pulsantiera touch
3 vel + boost
Filtri antiodore
Carbone: Tipo 6
Illuminazione
Dynamic Led Light
Led 2x1,2 W (2700-5600 K)
Classe energetica
A
Livello sonoro
Min. velocità
46 dB(A)re1pW
Max. velocità
58 dB(A)re1pW
Distanza minima dal piano cottura
Gas: 52 cm
Elettrico: 52 cm
Peso
Versione 55 cm: 17 kg
Versione 85 cm: 19 kg

Parete – 55 cm
Bianco – 800 m³/h
8034122358758
Parete – 55 cm
Nero – 800 m³/h
8034122358734
Parete – 55 cm
Grigio – 800 m³/h
8034122361635
Parete – 85 cm
Bianco – 800 m³/h
8034122358765
Parete – 85 cm
Nero – 800 m³/h
8034122358741
Parete – 85 cm
Grigio – 800 m³/h
8034122361642

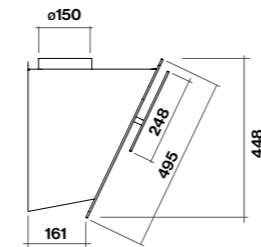
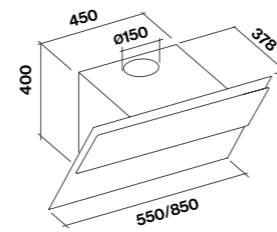

Vista laterale

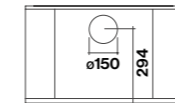

Vista posteriore

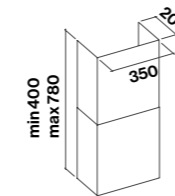

Camino opzionale

Vetro Nero/Vetro Bianco/Vetro grigio



Torna all'indice



Design
Verso





Design
Rialto



reddot design award



Design Antoniazzi&Niolu



Torna all'indice



Rialto

- Acciaio inox (AISI 304) finitura Scotch Brite
- Fianchi satinati neri
- Illuminazione Led
- Pulsantiera elettronica
- Filtro metallico Top, asportabile e lavabile
- Filtro carbone incluso

Accessori opzionali

Unità motore remoto
Elenco a pag. 219

Parete - 55 cm
Motore e Comandi
 800 m³/h
 Pulsantiera elettronica
 3 vel + boost

Filtri antiodore
 Carbone: Tipo 6
Illuminazione
 Led
 2x1,2 W (3200 K)
Classe energetica
 B

Livello sonoro
Min. velocità
 49 dB(A)re1pW
Max. velocità
 59 dB(A)re1pW
Distanza minima dal piano cottura
 Gas: 50 cm
 Elettrico: 52 cm
Peso
 23 kg

Parete - 55 cm
h 1000
 800 m³/h
8034122363998

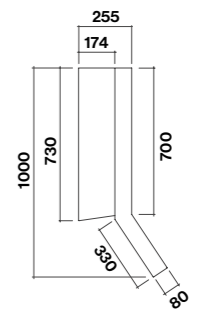
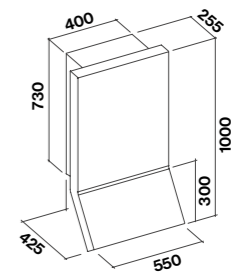



Stream

- Acciaio inox (AISI 304) finitura Scotch Brite
- Pulsantiera elettronica
- Illuminazione Led
- Filtro Air Falmecc per aspirazione bilanciata
- Filtro carbone incluso

Accessori opzionali

Unità motore remoto
Elenco a pag. 219

Parete – 90 cm
Motore e Comandi
 800 m³/h
 Pulsantiera elettronica
 3 vel + boost
Filtri antiodore
 Carbone: Tipo 3
Illuminazione
 Led 2x1,2 W (3200 K)
Classe energetica
 B
Livello sonoro
Min. velocità
 49 dB(A)re1pW
Max. velocità
 62 dB(A)re1pW
Distanza minima dal piano cottura
 Gas: 60 cm
 Elettrico: 52 cm
Peso
 17 kg

Parete – 90 cm
 800 m³/h
8034122331317

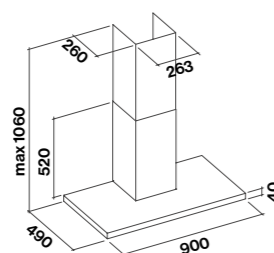

Mercurio

- Acciaio Inox finitura Scotch Brite
- Pulsantiera elettronica
- Illuminazione Led
- Filtro metallico asportabile e lavabile

Accessori opzionali

Filtri antiodore
Filtro Carbone Tipo 3
 103050107

Unità motore remoto
Elenco a pag. 219

Parete – 60/90 cm
Motore e Comandi
 600 m³/h
 Pulsantiera elettronica
 3 vel
Filtri antiodore
 Carbone: Tipo 3
Illuminazione
 Led 2x1,2 W (3200 K)
Classe energetica
 C
Livello sonoro
Min. velocità
 49 dB(A)re1pW
Max. velocità
 65 dB(A)re1pW
Distanza minima dal piano cottura
 Gas: 63 cm
 Elettrico: 52 cm
Peso
 Versione 60 cm: 14 kg
 Versione 90 cm: 15 kg

Parete – 60 cm
 600 m³/h
8034122363134
Parete – 90 cm
 600 m³/h
8034122363158

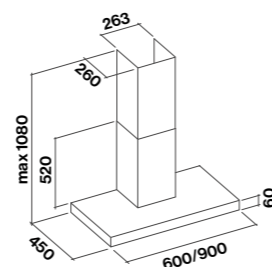

Torna all'indice
>



Blade

- Acciaio inox (AISI 304) finitura Scotch Brite
- Vetro temperato bianco o nero
- Aspirazione perimetrale
- Pulsantiera touch + funzione 24h
- Illuminazione neon
- Filtro antigrasso metallico, asportabile e lavabile
- Filtro carbone incluso

Parete – 90 cm
Motore e Comandi
 800 m³/h
 Pulsantiera touch 3 vel + boost
Filtri antiodore
 Carbone: Tipo 3
Illuminazione
 Neon 1x21 W (6500 K)
Classe energetica
 B
Livello sonoro
Min. velocità
 49 dB(A)re1pW
Max. velocità
 61 dB(A)re1pW
Distanza minima dal piano cottura
 Gas: 62 cm
 Elettrico: 52 cm
Peso
 21 kg

Parete – 90 cm
 Bianco – 800 m³/h
8034122345307
Parete – 90 cm
 Nero – 800 m³/h
8034122345314

Vetro bianco/Vetro nero

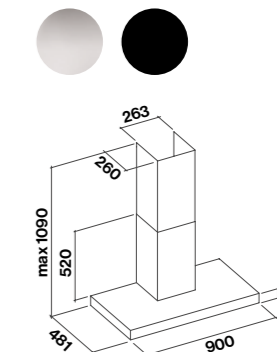

Torna all'indice
>



Torna all'indice
>

Concorde

- Acciaio inox (AISI 304) finitura Scotch Brite
- Aspirazione perimetrale
- Pulsantiera elettronica
- Illuminazione Led
- Filtro antigrasso metallico, asportabile e lavabile
- Filtro carbone incluso

Accessori opzionali

Unità motore remoto
Elenco a pag. 219

Parete – 90 cm
Motore e Comandi
800 m³/h
Pulsantiera elettronica
3 vel + boost
Filtri antiodore
Carbone: Tipo 3
Illuminazione
Led 2x1,2 W (3200 K)
Classe energetica
B
Livello sonoro
Min. velocità
49 dB(A)re1pW
Max. velocità
61 dB(A)re1pW
Distanza minima dal piano cottura
Gas: 60 cm
Elettrico: 52 cm
Peso
22 kg

Parete – 90 cm
800 m³/h
8034122305271

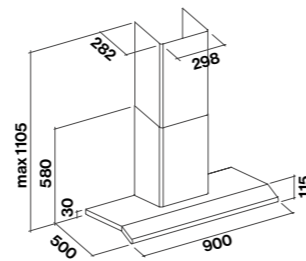

Torna all'indice
>

Mizar

- Acciaio inox (AISI 304) finitura Scotch Brite
- Pulsantiera elettronica
- Illuminazione Led
- Filtro Air Falmecc per aspirazione bilanciata
- Filtro carbone incluso

Accessori opzionali

Unità motore remoto
Elenco a pag. 219

Parete – 60/90 cm
Motore e Comandi
800 m³/h
Pulsantiera elettronica
3 vel + boost
Filtri antiodore
Carbone: Tipo 3
Illuminazione
Led 2x1,2 W (3200 K)
Classe energetica
B
Livello sonoro
Min. velocità
49 dB(A)re1pW
Max. velocità
62 dB(A)re1pW
Distanza minima dal piano cottura
Gas: 60 cm
Elettrico: 52 cm
Peso
Versione 60 cm: 15 kg
Versione 90 cm: 17 kg

Parete – 60 cm
800 m³/h
8034122325880
Parete – 90 cm
800 m³/h
8034122326108

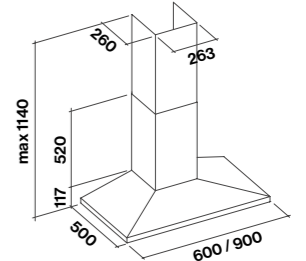



Torna all'indice



Elios

- Acciaio inox (AISI 304) finitura Scotch Brite
- Pulsantiera elettronica
- Illuminazione Led
- Filtro Air Falmecc per aspirazione bilanciata
- Filtro carbone incluso

Accessori opzionali

Unità motore remoto
Elenco a pag. 219

Angolo
90/100 cm
Motore e Comandi
800 m³/h
Pulsantiera elettronica
3 vel + boost
Filtri antiodore
Carbone tipo 6
Illuminazione
Led 3x1,2 W (3200 K)
Classe energetica
B
Livello sonoro
Min. velocità
49 dB(A)_{re1pW}
Max. velocità
62 dB(A)_{re1pW}
Distanza minima dal piano cottura
Gas: 65 cm
Elettrico: 52 cm
Peso
Versione 90 cm: 15 kg
Versione 100 cm: 19 kg

Angolo – 90 cm
800 m³/h
8034122341781
Angolo – 100 cm
800 m³/h
8034122306322

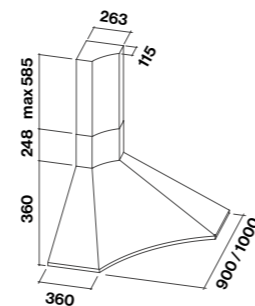

Classic
Ginevra Boston



Ginevra Boston

- Acciaio verniciato antracite con bordo frontale ramato
- Slider
- Illuminazione Led
- Filtro antigrasso metallico, asportabile e lavabile
- Filtro carbone incluso

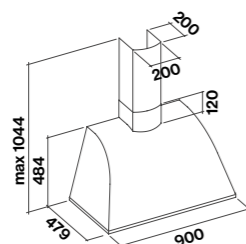

Parete – 90 cm
Motore e Comandi

600 m³/h

3 vel slider

Filtri antiodore

Carbone: Tipo 2

Illuminazione

Led 2x2 W (2700 K)

Classe energetica

C

Livello sonoro

Min. velocità

49 dB(A)re1pW

Max. velocità

65 dB(A)re1pW

Distanza minima

dal piano cottura

Gas: 60 cm

Elettrico: 52 cm

Peso

18 kg

Parete – 90 cm

600 m³/h

8034122409948

Classic
Mimosa



Mimosa

- Acciaio verniciato bianco
- Massello in frassino naturale
- Slider
- Illuminazione Led
- Filtro antigrasso metallico, asportabile e lavabile
- Filtro carbone incluso

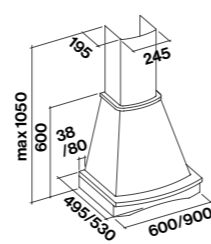

Parete

60/90 cm

Motore e Comandi

600 m³/h

3 vel slider

Filtri antiodore

Carbone: Tipo 2

Illuminazione

Led 2x2 W (2700 K)

Classe energetica

C

Livello sonoro

Min. velocità

49 dB(A)re1pW

Max. velocità

65 dB(A)re1pW

Distanza minima

dal piano cottura

Gas: 60 cm

Elettrico: 52 cm

Peso

Versione 60 cm: 15 kg

Versione 90 cm: 18 kg

Parete – 60 cm

600 m³/h

8034122477770

Parete – 90 cm

600 m³/h

8034122477602



Torna all'indice

Classic
Mimosa





Design. Incasso.

Le cappe a incasso, integrate nel pensile, garantiscono linearità e ottimizzazione degli spazi nella cucina; sono quindi consigliate in arredamenti dal design essenziale, dove ci sia la necessità di sfruttare al meglio lo spazio nella parete.





Torna all'indice



Torna all'indice

Virgola

- **Acciaio inox finitura Scotch Brite** o verniciato nero opaco
- **Veletta in vetro temperato ruotabile** (fumé su versione black)
- **Pulsantiera elettronica**
- **Dynamic Led Light**
- **Filtro antigrasso metallico, asportabile e lavabile**
- **Possibilità di uscita posteriore**

Accessori opzionali

Filtri antiodore

Filtro: Carbon.Zeo rigenerabile
KACL.961

Filtro: Carbone
KACL.960

Vetro Mensola 60 cm

KACL.106

Vetro Mensola 90 cm

KACL.107

Vetro Mensola 120 cm

KACL.108

Camini

Versione Acciaio

Telescopico 185+185 mm

KCVJN.00#3

Camino 120 mm

KCVJN.01#3

Versione Nero Opaco

Telescopico 185+185 mm

KCVJN.00#N

Camino 120 mm

KCVJN.01#N

Incasso

60/75/90/120 cm

Motore e Comandi

600 m³/h

Pulsantiera elettronica 3 vel

Filtri antiodore

Carbon.Zeo (opzionale)

Carbone (opzionale)

Illuminazione

Dynamic Led Light

60/75/90 cm

2x1,2 W (2700-5600 K)

120 cm

4x1,2 W (2700-5600 K)

Classe energetica

B

Livello sonoro

Min. velocità

49 dB(A)re1pW

Max. velocità

65 dB(A)re1pW

Distanza minima

dal piano cottura

Gas: 52 cm

Elettrico: 52 cm

Peso

Versione 60 cm: 9 kg

Versione 75 cm: 11 kg

Versione 90 cm: 12 kg

Versione 120 cm: 14 kg

Versione Acciaio

Incasso - 60 cm

Inox - 600 m³/h

8034122363448

Incasso - 75 cm

Inox - 600 m³/h

8034122363530

Incasso - 90 cm

Inox - 600 m³/h

8034122363561

Incasso - 120 cm

Inox - 600 m³/h

8034122363356

Versione Nero Opaco

Incasso - 60 cm

Nero - 600 m³/h

8034122363462

Incasso - 90 cm

Nero - 600 m³/h

8034122363585

Incasso - 120 cm

Nero - 600 m³/h

8034122363370

Nero/Acciaio inox

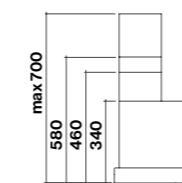
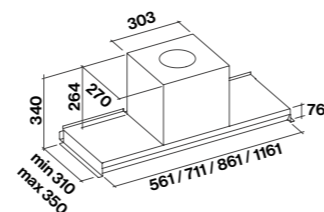

Vista laterale con camini opzionali

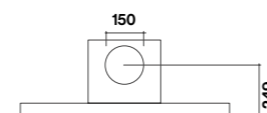

Vista posteriore

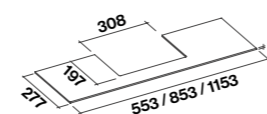

Mensola opzionale



Virgola Black



Torna all'indice



Move

- Acciaio inox (AISI 304) finitura Scotch Brite
- Parte inferiore vetro temperato bianco o nero
- Frontale scorrevole estraibile
- Pulsantiera elettronica
- Dynamic Led Light
- Filtro antigrasso metallico, asportabile e lavabile
- Possibilità di uscita posteriore

Accessori opzionali

Filtri antiodore

Filtro: Carbon.Zeo rigenerabile
KACL.961

Vetro Mensola 60 cm

KACL.106

Vetro Mensola 90 cm

KACL.107

Vetro Mensola 120 cm

KACL.108

Camino Telescopico 185+185 mm

KCVJN.00#3

Camino 120 mm

KCVJN.01#3

Unità motore remoto

Elenco a pag. 219

Incasso – 60/90/120 cm

Motore e Comandi

800 m³/h

Pulsantiera elettronica

3 vel + boost

Filtri antiodore

Filtro Carbon.Zeo (opzionale)

Illuminazione

Dynamic Led Light

60 cm: 2x1,2 W (2700-5600 K)

90/120 cm: 3x1,2 W (2700-5600 K)

Classe energetica

B

Livello sonoro

Min. velocità

49 dB(A)re1pW

Max. velocità

62 dB(A)re1pW

Distanza minima dal piano cottura

Gas: 52 cm

Elettrico: 52 cm

Peso

Versione 60 cm: 14 kg

Versione 90 cm: 17 kg

Versione 120 cm: 20 kg

Incasso – 60 cm

Bianco – 800 m³/h

8034122352152

Incasso – 60 cm

Nero – 800 m³/h

8034122352169

Incasso – 90 cm

Bianco – 800 m³/h

8034122352176

Incasso – 90 cm

Nero – 800 m³/h

8034122352183

Incasso – 120 cm

Bianco – 800 m³/h

8034122353333

Incasso – 120 cm

Nero – 800 m³/h

8034122353326

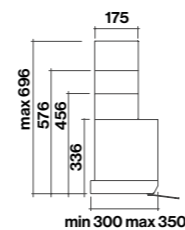
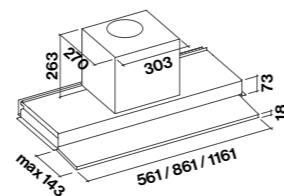

Vista laterale con camini opzionali

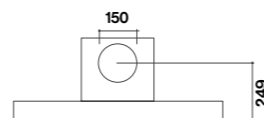

Vista posteriore

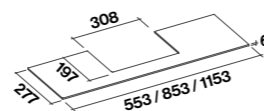

Mensola opzionale



Torna all'indice



Move Green Tech

- Acciaio inox (AISI 304) finitura Scotch Brite
- Motore Green Tech
- Parte inferiore vetro temperato bianco o nero
- Frontale scorrevole estraibile
- Pulsantiera elettronica
- Dynamic Led Light
- Filtro antigrasso metallico, asportabile e lavabile
- Possibilità di uscita posteriore

Accessori opzionali

Filtri antiodore

Filtro: Carbon.Zeo rigenerabile

KACL.961

Vetro Mensola 90 cm

KACL.107

Camino Telescopico 185+185 mm

KCVJN.00#3

Camino 120 mm

KCVJN.01#3

Incasso – 90 cm

Motore e Comandi

800 m³/h Green Tech

Pulsantiera elettronica

3 vel + boost

Filtri antiodore

Filtro Carbon.Zeo (opzionale)

Illuminazione

Dynamic Led Light

3x1,2 W (2700-5600 K)

Classe energetica

A++

Livello sonoro

Min. velocità

48 dB(A)re1pW

Max. velocità

62 dB(A)re1pW

Distanza minima dal piano cottura

Gas: 52 cm

Elettrico: 52 cm

Peso

17 kg

Incasso – 90 cm

Bianco – 800 m³/h

8034122101828

Incasso – 90 cm

Nero – 800 m³/h

8034122101835

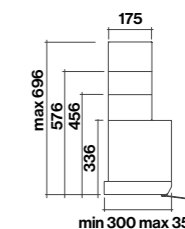
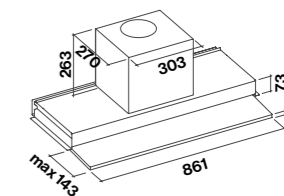

Vista laterale con camini opzionali

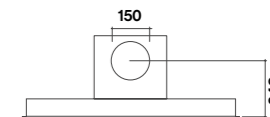

Vista posteriore

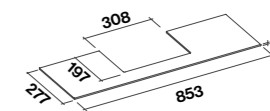

Mensola opzionale



Torna all'indice



Gruppo Incasso

- Acciaio inox (AISI 304) finitura Scotch Brite
- Aspirazione perimetrale
- Pulsantiera elettronica
- Dynamic Led Light
- Filtro antigrasso metallico, asportabile e lavabile
- Filtro carbone incluso

Accessori opzionali

Radiocomando
105080053

Unità motore remoto*
Elenco a pag. 219

Kit filtrante Carbon.Zeo
gruppi incasso
Elenco a pag. 225

*solo modello da 800 m³/h

Incasso
50/70/105 cm
Motore e Comandi
600 m³/h
Pulsantiera elettronica 3 vel
800 m³/h
Pulsantiera elettronica
3 vel + boost
Filtri antiodore
Carbone: Tipo 6
Illuminazione
Dynamic Led Light
50/70 cm
2x1,2 W (2700-5600 K)
105 cm
4x1,2 W (2700-5600 K)
Classe energetica
600 m³/h: C
800 m³/h: B
Livello sonoro
Min. velocità
49 dB(A)re1pW**
Max. velocità
61 dB(A)re1pW**
Distanza minima dal piano cottura
Gas: 62 cm
Elettrico: 52 cm
Peso
Versione 50 cm: 8 kg
Versione 70 cm: 10 kg
Versione 105 cm: 15 kg

**valore riferito alla versione 600 m³/h

Incasso – 50 cm
600 m³/h
8034122353388
Incasso – 50 cm
800 m³/h
8034122353395
Incasso – 70 cm
600 m³/h
8034122353401
Incasso – 70 cm
800 m³/h
8034122353418
Incasso – 105 cm
800 m³/h
8034122353371

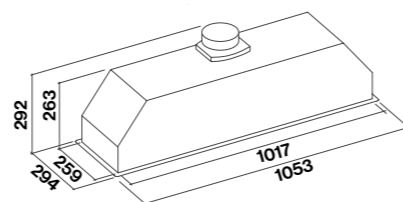
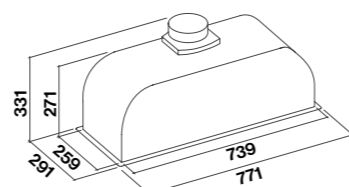
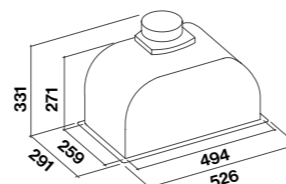
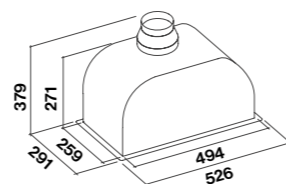

Foro per incasso
50 cm: 506 mm x 262 mm
70 cm: 751 mm x 262 mm
105 cm: 1029 mm x 262 mm





Torna all'indice
>

Gruppo Incasso Green Tech

- Acciaio inox (AISI 304) finitura Scotch Brite
- Motore Green Tech
- Aspirazione perimetrale
- Pulsantiera elettronica
- Dynamic Led Light
- Filtro antigrasso metallico, asportabile e lavabile
- Filtro carbone incluso

Accessori opzionali

Radiocomando
105080053

Unità motore remoto
Elenco a pag. 219

Kit filtrante Carbon.Zeo
gruppi incasso
Elenco a pag. 225

Incasso 50/70 cm
Motore e Comandi
800 m³/h Green Tech
Pulsantiera elettronica
3 vel + boost
Filtri antiodore
Carbone: ø 192 mm
Illuminazione
Dynamic Led Light
2x1,2 W (2700-5600 K)
Classe energetica
A+
Livello sonoro
Min. velocità
47 dB(A)re1pW
Max. velocità
61 dB(A)re1pW
Distanza minima dal piano cottura
Gas: 62 cm
Elettrico: 52 cm
Peso
Versione 50 cm: 8 kg
Versione 70 cm: 10 kg

Incasso – 50 cm
800 m³/h
8034122101743
Incasso – 70 cm
800 m³/h
8034122101750

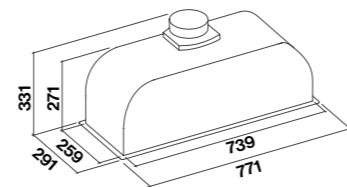
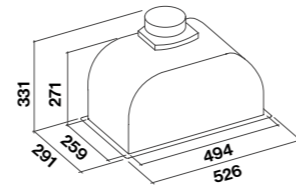

Foro per incasso
50 cm: 506 mm x 262 mm
70 cm: 751 mm x 262 mm



Torna all'indice
>

Gruppo Incasso Touch Vision

- Acciaio inox (AISI 304) finitura Scotch Brite
- Aspirazione perimetrale
- Pulsantiera Touch Vision per una maggiore ergonomia
- Dynamic Led Light
- Filtro antigrasso metallico, asportabile e lavabile
- Filtro carbone incluso

Accessori opzionali

Unità motore remoto
Elenco a pag. 219

Kit filtrante Carbon.Zeo
gruppi incasso
Elenco a pag. 225

Incasso 50/70 cm
Motore e Comandi
800 m³/h
Pulsantiera Touch Vision
3 vel + boost
Filtri antiodore
Carbone: Tipo 6
Illuminazione
Dynamic Led Light
2x1,2 W (2700-5600 K)
Classe energetica
B
Livello sonoro
Min. velocità
49 dB(A)re1pW
Max. velocità
65 dB(A)re1pW
Distanza minima dal piano cottura
Gas: 62 cm
Elettrico: 52 cm
Peso
Versione 50 cm: 8 kg
Versione 70 cm: 10 kg

Incasso – 50 cm
800 m³/h
8034122359748
Incasso – 70 cm
800 m³/h
8034122359755

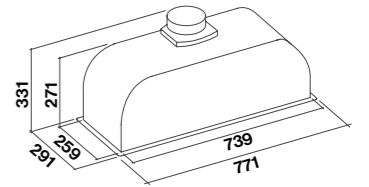
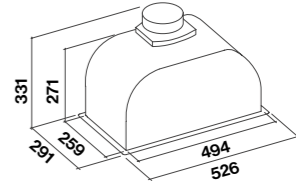

Foro per incasso
50 cm: 506 mm x 262 mm
70 cm: 751 mm x 262 mm



Torna all'indice
>

Gruppo Incasso Murano

- Vetro temperato extrachiaro bianco o nero
- Aspirazione perimetrale
- Pulsantiera touch + funzione 24h
- Dynamic Led Light
- Filtro antigrasso metallico, asportabile e lavabile
- Filtro carbone incluso
- Radiocomando incluso

Accessori opzionali

Unità motore remoto
Elenco a pag. 219

Kit filtrante Carbon.Zeo gruppi incasso
Elenco a pag. 225

Incasso 50/70 cm
Motore e Comandi
800 m³/h
Pulsantiera touch 3 vel + boost
Filtri antiodore
Carbone: Tipo 6
Illuminazione
Dynamic Led Light
2x2,4 W (2700-5600 K)
Classe energetica
B
Livello sonoro
Min. velocità
49 dB(A)re1pW
Max. velocità
61 dB(A)re1pW
Distanza minima dal piano cottura
Gas: 62 cm
Elettrico: 52 cm
Peso
Versione 50 cm: 9 kg
Versione 70 cm: 11 kg

Incasso - 50 cm
Bianco - 800 m³/h
8034122348391
Incasso - 70 cm
Bianco - 800 m³/h
8034122348407

Incasso - 50 cm
Nero - 800 m³/h
8034122359458
Incasso - 70 cm
Nero - 800 m³/h
8034122359465

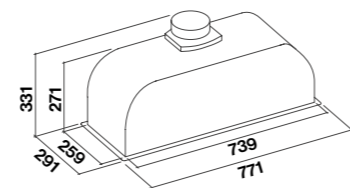
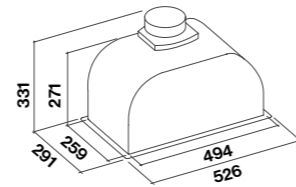

Foro per incasso
50 cm: 506 mm x 262 mm
70 cm: 751 mm x 262 mm

Nero/Bianco



Torna all'indice
>

Built-in

- Acciaio Inox finitura Scotch Brite
- Pulsantiera meccanica
- Illuminazione Led
- Filtro metallico asportabile e lavabile

Accessori opzionali

Filtri antiodore
Filtro Carbone Tipo 6
103050091 (coppia)

Unità motore remoto
Elenco a pag. 219

Incasso - 50/70 cm
Motore e Comandi
600 m³/h
Pulsantiera meccanica 3 vel
Filtri antiodore
Carbone: Tipo 6
Illuminazione
Led 2x1,2 W (3200 K)
Classe energetica
C
Livello sonoro
Min. velocità
49 dB(A)re1pW
Max. velocità
65 dB(A)re1pW
Distanza minima dal piano cottura
Gas: 64 cm
Elettrico: 52 cm
Peso
Versione 50 cm: 7 kg
Versione 70 cm: 9 kg

Incasso - 50 cm
600 m³/h
8034122504391
Incasso - 70 cm
600 m³/h
8034122504407

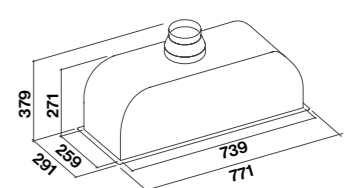
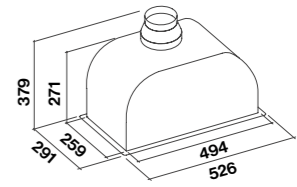

Foro per incasso
50 cm: 506 mm x 262 mm
70 cm: 751 mm x 262 mm



Professional.

La cappa per l'alta cucina.

Motori potenti, filtri baffle professionali, un raccoglitore per gli oli derivati dalla cottura.

Un mix di caratteristiche tipiche delle cappe aspiranti dei migliori ristoranti, su misura per gli spazi e le esigenze domestiche.





Torna all'indice

Zeus Pro

- Acciaio inox (AISI 304) finitura Scotch Brite
- Raccogli olio estraibile
- Pulsantiera elettronica
- Illuminazione Led
- Possibilità di uscita posteriore
- Filtri baffle professional

Accessori opzionali

Camino opzionale
KCQAN.00#1

Unità motore remoto
Elenco a pag. 219

Parete – 90/120 cm
Motore e Comandi
950 m³/h
Pulsantiera elettronica
3 vel + boost
Filtri metallici
Baffle
Illuminazione
Led
90 cm: 3x1,2 W (3200K)
120 cm: 4x1,2 W (3200K)
Classe energetica
A
Livello sonoro
Min. velocità
53 dB(A)re1pW
Max. velocità
64 dB(A)re1pW
Distanza minima dal piano cottura
Gas: 63 cm
Elettrico: 52 cm
Peso
Versione 90 cm: 25 kg
Versione 120 cm: 31 kg

Parete – 90 cm
950 m³/h
8034122355313
Parete – 120 cm
950 m³/h
8034122355306

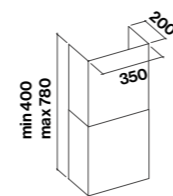
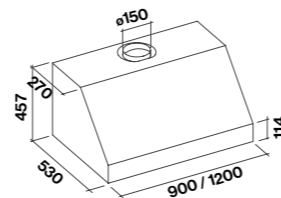

Camino opzionale



Torna all'indice

Marte Pro

- Acciaio inox (AISI 304) finitura Scotch Brite
- Raccogli olio estraibile
- Pulsantiera elettronica
- Illuminazione Led
- Filtri baffle professional

Accessori opzionali

Unità motore remoto
Elenco a pag. 219

Parete – 90/120 cm
Motore e Comandi
950 m³/h
Pulsantiera elettronica
3 vel + boost
Filtri metallici
Baffle
Illuminazione
Led
90 cm: 3x1,2 W (3200 K)
120 cm: 4x1,2 W (3200 K)
Classe energetica
A
Livello sonoro
Min. velocità
53 dB(A)re1pW
Max. velocità
64 dB(A)re1pW
Distanza minima dal piano cottura
Gas: 60 cm
Elettrico: 52 cm
Peso
Versione 90 cm: 28 kg
Versione 120 cm: 33 kg

Parete – 90 cm
950 m³/h
8034122355221
Parete – 120 cm
950 m³/h
8034122355214

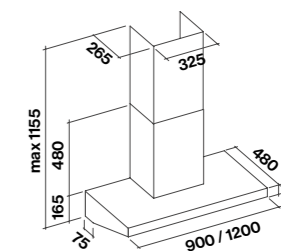



Torna all'indice >



Gruppo Incasso Pro

- Acciaio inox (AISI 304) finitura Scotch Brite
- Raccogli olio estraibile
- Pulsantiera elettronica
- Dynamic Led Light
- Filtri Baffle professional

Accessori opzionali

Radiocomando
105080053

Unità motore remoto
Elenco a pag. 219

Incasso – 80 cm
Motore e Comandi
 950 m³/h
 Pulsantiera elettronica
 3 vel + boost
Filtri metallici
 Baffle
Illuminazione
 Dynamic Led Light
 4x1,2 W (2700-5600 K)
Classe energetica
 B

Livello sonoro
Min. velocità
 53 dB(A)re1pW
Max. velocità
 64 dB(A)re1pW
Distanza minima dal piano cottura
 Gas: 60 cm
 Elettrico: 52 cm
Peso
 13 kg

Incasso – 80 cm
950 m³/h
8034122355177

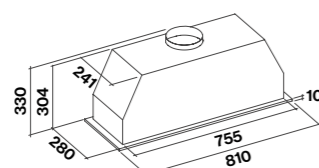

Foro per incasso:
762 mm x 245 mm

Line Pro

- Acciaio inox (AISI 304) finitura Scotch Brite
- Raccogli olio estraibile
- Pulsantiera elettronica
- Illuminazione Led
- Filtri Baffle professional

Accessori opzionali

Unità motore remoto
Elenco a pag. 219

Isola – 120 cm
Motore e Comandi
 950 m³/h
 Pulsantiera elettronica
 3 vel + boost
Filtri metallici
 Baffle
Illuminazione
 Led 6x1,2 W (3200 K)
Classe energetica
 B
Livello sonoro
Min. velocità
 53 dB(A)re1pW
Max. velocità
 64 dB(A)re1pW
Distanza minima dal piano cottura
 Gas: 63 cm
 Elettrico: 52 cm
Peso
 42 kg

Isola – 120 cm
950 m³/h
8034122355207

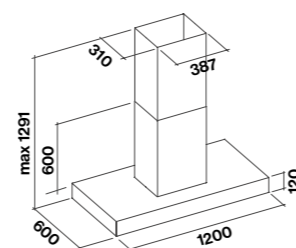

Note tecniche e accessori.

Soluzioni d'aria Falmecc.

L'aspirazione in cucina richiede un accurato studio che consideri vincoli tecnici, esigenze funzionali e particolari requisiti estetici. Falmecc offre, oltre a un'ampissima scelta di cappe, anche un ventaglio di accessori e soluzioni che garantiscono massima flessibilità nella scelta del modello/tipologia di cappa preferita, garantendo in ogni situazione il miglior risultato.

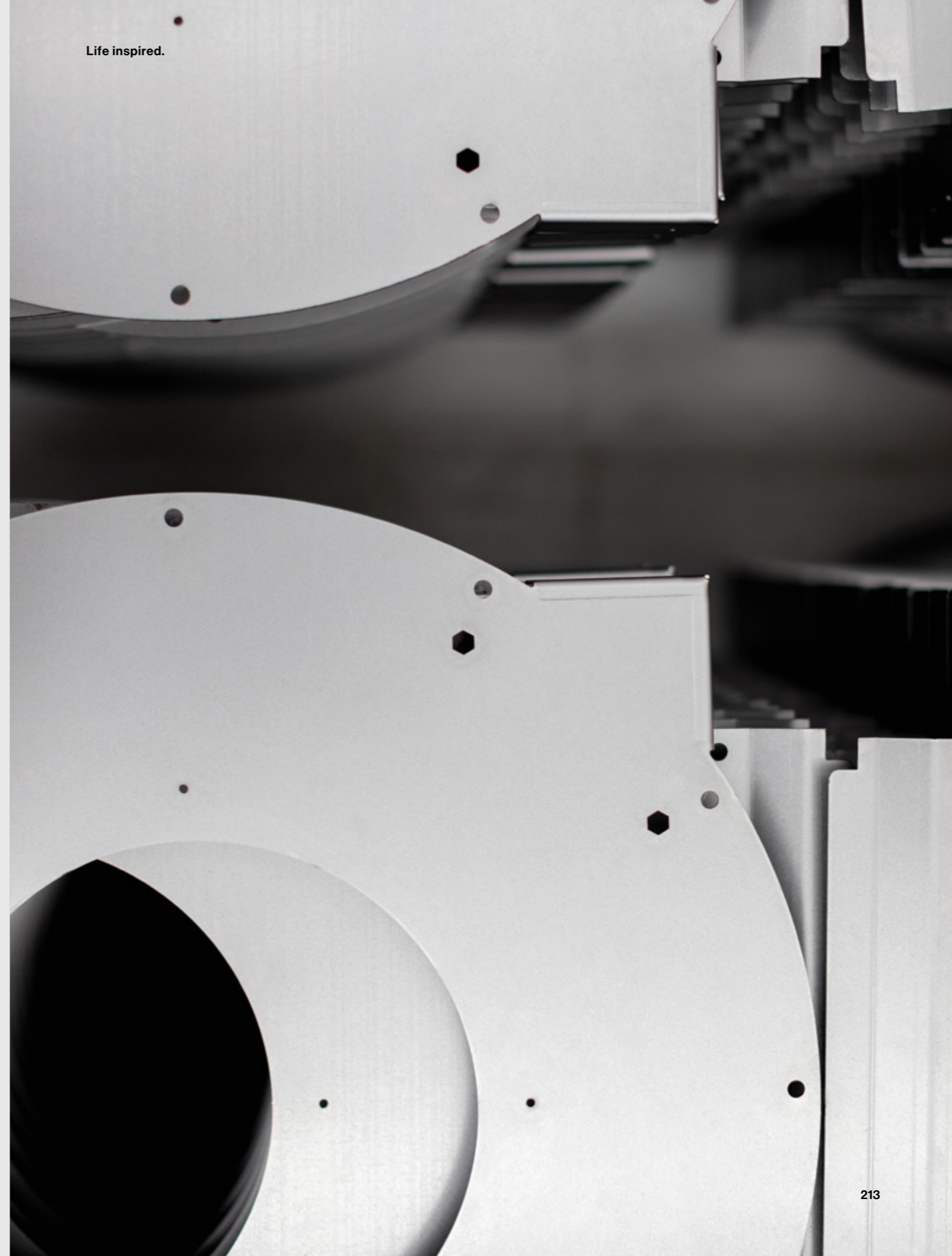

Guida alla scelta della cappa.

Note tecniche.

Scegli la cappa giusta.

Lo studio della soluzione più adatta comporta necessariamente una valutazione preliminare dei vincoli tecnici ed estetici dell'ambiente cucina dove questa verrà inserita, prendendo in considerazione molteplici variabili.

Distanza dal piano cottura.

Si suggerisce di rispettare la distanza minima o massima tra cappa e piano cottura, indicata nel catalogo per ogni modello.

Flusso d'aria / capacità aspirante.

Un punto importante da verificare è il flusso d'aria richiesto che, normalmente, dipende dalle dimensioni della stanza e anche dalla frequenza di utilizzo della cappa. Il flusso d'aria corretto si ottiene moltiplicando il volume della stanza per dieci, ovvero il numero di ricambi d'aria consigliati ogni ora. Ad esempio, per una cucina di 4x4 m con un'altezza di 2,7 m, si dovrà applicare il seguente calcolo: $(4 \times 4 \times 2,7) \times 10 = 432 \text{ m}^3/\text{h}$. Pertanto qualsiasi cappa con una capacità aspirante di $432 \text{ m}^3/\text{h}$ fornirà una ventilazione sufficiente.

Dimensioni.

Per essere realmente efficace, la superficie aspirante deve coprire almeno la lunghezza del piano cottura. È comunque consigliato un modello che sia più lungo della superficie del piano stesso.

Aspirazione perimetrale.

I vapori vengono convogliati lungo il perimetro della zona aspirante, consentendo una più elevata velocità del flusso dell'aria e un'aspirazione efficace. Le cappe con aspirazione perimetrale Falmec sono dotate di un pannello in acciaio con all'interno del materiale fonoassorbente che consente una riduzione del rumore. Tale pannello, facilmente estraibile, semplifica inoltre le operazioni di pulizia della cappa.

Tubature e canalizzazioni.

Altro aspetto fondamentale riguarda una corretta installazione e l'utilizzo di appropriate tubazioni per la canalizzazione dei fumi. Errori o incuria nell'installazione possono comportare un significativo calo di prestazioni e un aumento del livello di rumorosità della cappa.

Attrito del flusso d'aria.

Il motore genera un flusso d'aria che attraversa un condotto, le cui pareti causano un attrito, comportando una diminuzione delle prestazioni. Per una corretta installazione e un funzionamento ottimale, è opportuno:

- utilizzare tubazioni rigide, con pareti lisce e diametro non inferiore a quello indicato;
- evitare percorsi troppo lunghi (maggiori di 7 m) e ridurre al minimo possibile il numero di curve.

Posizionamento del motore.

Indipendentemente dalla posizione del motore (interno, remoto sottotetto o remoto esterno) il flusso d'aria evacuato sarà sempre lo stesso, a seconda dell'attrito che subisce lungo il percorso nell'installazione. Ci sarà una differenza di pressione all'ingresso e all'uscita del condotto, ma il risultato finale sarà sempre lo stesso. Quindi l'installazione di un motore remoto (sottotetto o esterno) non comporta perdite di prestazione.

Distanza dal piano cottura.

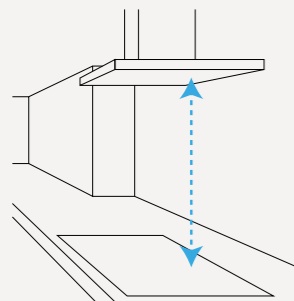

Flusso d'aria / capacità aspirante.

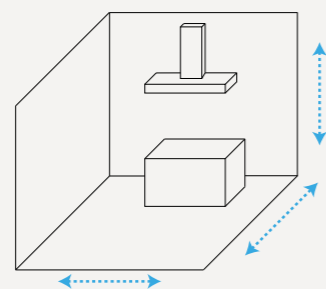

Attrito sulle pareti del condotto, che dipende dalle caratteristiche della tubazione (liscia, ruvida).

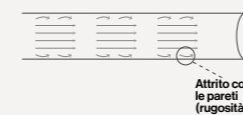

Rappresentazione di un condotto circolare attraverso cui transita il flusso d'aria.

Attrito dovuto a curve del condotto.



Rappresentazione di una curva circolare 90° attraverso cui transita il flusso d'aria.

Attrito dovuto a cambi di sezione del condotto (differenze di diametro).



Rappresentazione di un restringimento del condotto attraverso cui transita il flusso d'aria.

Comportamento del flusso con motore remoto installato in posizione intermedia.

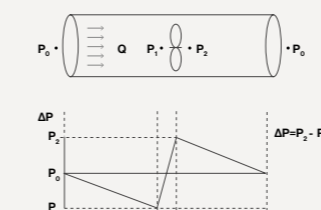

Comportamento del flusso con motore installato in cappa.

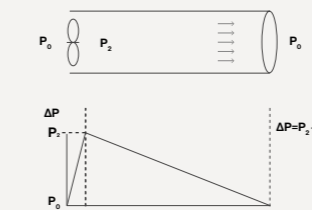

Comportamento del flusso con motore remoto installato in posizione finale.

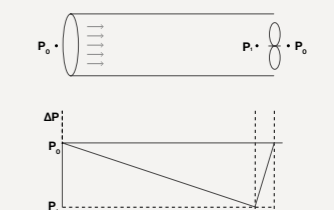

Filtrazione o estrazione?

Filtrazione o estrazione?

Ognuna delle due opzioni di installazione presenta delle peculiarità che vanno tenute in considerazione al momento della scelta

Cappe Aspiranti.

Queste cappe utilizzano una ventola per catturare i vapori, aspirarli attraverso un filtro antigrasso metallico e condurli all'esterno insieme a odori e umidità.

Vantaggi:

- Elevato flusso d'aria.
- L'umidità viene convogliata all'esterno.
- Alta efficacia già a basse velocità.
- Maggiore silenziosità (se la cappa è stata installata correttamente).
- Nessun costo aggiuntivo per i filtri a carboni attivi e necessario ricambio periodico degli stessi.

Svantaggi:

- Installazione più complessa e non sempre ottimale.
- Spredo energetico dovuto all'estrazione dell'energia all'esterno.

*Cappa aspirante.
L'aria viene convogliata, tramite una tubatura, all'esterno dell'abitazione.*

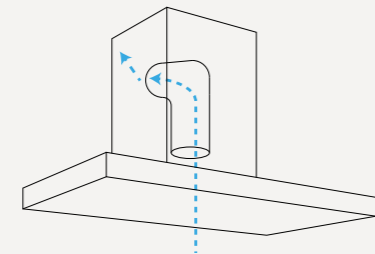

Cappe Filtranti.

Queste cappe utilizzano una ventola per catturare i vapori, aspirarli attraverso un filtro antigrasso e condurli verso una zona filtrante aggiuntiva dedicata all'eliminazione degli odori. L'aria pulita viene quindi convogliata nuovamente all'interno della stanza. Le cappe a ricircolo lavorano normalmente in più cicli di filtraggio, impiegando più tempo. È quindi consigliabile lasciare accesa la cappa più a lungo (rispetto alle cappe a estrazione) una volta finite le operazioni di cottura.

Vantaggi:

- Installazione facile e flessibilità nella scelta della cappa.
- Nessun lavoro strutturale aggiuntivo.
- Notevole risparmio energetico dovuto al mantenimento dell'energia nell'ambiente domestico (si evitano gli sprechi).

Svantaggi

(filtrazione tradizionale):

- L'umidità derivante dai vapori della cottura non viene eliminata.
- I filtri carbone tradizionali richiedono un ricambio frequente.
- Generalmente le soluzioni filtranti sono sensibilmente più rumorose, fenomeno dovuto all'uscita non canalizzata del flusso d'aria.
- La portata d'aspirazione è ridotta dall'utilizzo di filtri carbone tradizionali che parzialmente ostacolano il flusso dell'aria.

*Cappa filtrante.
L'aria attraversa un filtro a carboni attivi per la purificazione e viene poi riconvogliata all'interno della stanza.*

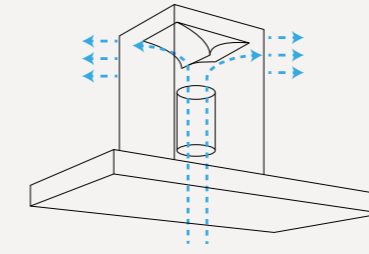

Filtering Innovation.

La sensibilità verso tematiche ambientali legate al risparmio energetico unita all'attenzione verso la qualità dell'aria negli ambienti domestici ha spinto Falmecc a investire nella ricerca e sviluppo di soluzioni innovative nel trattamento aria. Queste risolvono in gran parte le controindicazioni delle soluzioni filtranti tradizionali, rappresentando così un'efficace e reale alternativa alle cappe aspiranti a estrazione.

E.ion System 

Carbon.Zeo 

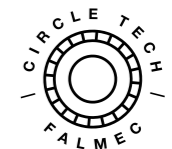

Motorizzazioni.

Motori di serie
(in cappa).



**Motore
800 m³/h.**

Studiato e progettato per ottimizzare al meglio la fluidodinamica e di conseguenza le prestazioni, il motore da 800 m³/h presenta un'eccellente capacità aspirante e nel contempo un'ottima efficienza energetica (classe A). Il motore risulta molto stabile e perfettamente bilanciato grazie a un doppio supporto che lo sostiene. La coclea è realizzata con una particolare resina con carica minerale: un materiale innovativo che garantisce robustezza, solidità e una riduzione della rumorosità.



**Motore High Performance
950 m³/h.**

Il motore High Performance da 950 m³/h offre una potenza ancora maggiore per garantire una capacità aspirante superiore. Esso viene utilizzato nella collezione Professional, una gamma pensata per offrire prestazioni professionali anche nell'uso domestico.



**Motore
Green Tech.**

Il motore Green Tech, dotato di una capacità aspirante di 800 m³/h, sfrutta un controllo elettronico che massimizza le prestazioni in ogni sua fase e condizione di attività. L'utilizzo di magneti permanenti posti sul rotore permette di abbattere l'assorbimento di energia da parte della cappa aspirante. Il consumo energetico, se paragonato ai motori tradizionali, si riduce del 60% alla quarta velocità, con il massimo della portata, per raggiungere addirittura il 90% nel caso di utilizzo alla prima velocità.



Motore Slim (ordinabile separatamente per cappe a soffitto e Down Draft).

È un motore dalle dimensioni compatte, che minimizza l'ingombro e consente l'installazione di cappe integrate in spazi estremamente ridotti. Esso garantisce un ottimo funzionamento e una grande capacità aspirante, grazie all'utilizzo di un doppio motore assiale altamente efficiente. Risulta particolarmente adatto ai modelli integrati nel controsoffitto o all'interno della base della cucina, come nel modello Down Draft.



Motore slim 800 m³/h per cappe a soffitto:
KACL.782#49F

Motore slim 800 m³/h per Down Draft:
KACL.784#46F

Unità remote.

Dotarsi di un aspiratore remoto è la scelta giusta per chi desidera ridurre la rumorosità della cappa, allontanando la fonte del rumore, senza scendere a compromessi con le prestazioni di aspirazione. È possibile scegliere tra un

motore posizionato all'interno dell'abitazione (motore remoto/sottotetto), o uno installato sulla parete esterna della casa (motore esterno). Nel caso in cui la cappa sia già dotata di motore, questo va rimosso prima dell'installazione.

Aspiratori esterni.

I motori esterni Falmecc si contraddistinguono per le dimensioni compatte, l'alta efficienza e la facile installazione, avendo cura di proteggerli dalle intemperie. Essi sono disponibili come accessorio e compatibili con tutti i modelli di cappe dotate di motore da 800 m³/h.

Aspiratore esterno
1000 m³/h

Kit motore da 1000 m³/h.
Cavo elettrico da 7 metri.
Adatto solo per cappe con motore da 800 m³/h.
Peso: 13 kg

KACL.786#41F

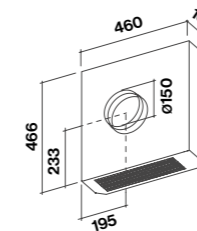

Aspiratore esterno
1500 m³/h

Kit motore da 1500 m³/h.
Cavo elettrico da 7 metri.
Adatto solo per cappe con motore da 800 m³/h. Sugerito con l'utilizzo di tubazioni da 200 mm di diametro.
Peso: 15 kg

KACL.796#4AF

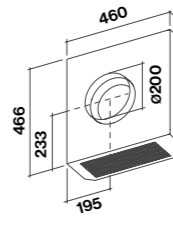

Unità remote sottotetto/indoor.

Esse sono disponibili come accessorio per tutti i modelli cappa dotati di motore da 800 m³/h, possono essere installate nel sottotetto o in qualsiasi spazio all'interno della casa.

Motore remoto sottotetto
950 m³/h

Kit motore da 950 m³/h.
Cavo elettrico da 7 metri.
Adatto solo per cappe con motore da 800 m³/h (in caso di utilizzo come motore remoto-sottotetto).
Peso: 9 kg

KACL.798#41F

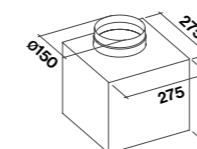

Motore remoto sottotetto
1100 m³/h brushless

Kit motore da 1100 m³/h.
Cavo elettrico da 7 metri.
Adatto solo per cappe con motore da 800 m³/h (in caso di utilizzo come motore remoto-sottotetto).
Peso: 8 kg

KACL.770#41F

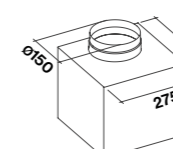

Motore remoto sottotetto
1300 m³/h

Kit motore da 1300 m³/h.
Cavo elettrico da 7 metri.
Adatto solo per cappe con motore da 800 m³/h (in caso di utilizzo come motore remoto-sottotetto). Sugerito con l'utilizzo di tubazioni da 200 mm di diametro.
Peso: 14 kg

KACL.797#4AF

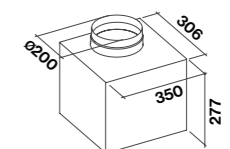

Filtrazione.

Filtri Metallici Antigrasso.



Filtri Metallici.

Il filtro antigrasso ha lo scopo fondamentale di trattenere i grassi derivanti dalla cottura. I filtri metallici Falmecc sono stati studiati per garantire un'eccellente capacità di trattenimento dei grassi. Per questo presentano una struttura interna multistrato in alluminio composta da maglie ondulate (per massimizzare la superficie filtrante). La cornice e le maglie esterne sono invece in acciaio Scotch Brite, materiale che mantiene perfettamente la brillantezza nel tempo.



Filtri Top.

I filtri antigrasso TOP mantengono le elevate prestazioni di trattenimento dei filtri metallici con l'aggiunta di un telaio esterno "a scacchiera" in acciaio Scotch Brite con superficie liscia che ne facilita la pulizia e contemporaneamente qualifica l'aspetto estetico.



Aspirazione bilanciata AirFalmecc.

Pressione e velocità dell'aria nella parte aspirante della cappa sono naturalmente maggiori nelle aree vicine al motore. La capacità di aspirazione sarà quindi più concentrata nella zona centrale, appunto sotto il motore aspirante. Tale sbilanciamento comporta una perdita generale dell'efficacia della cappa, specie nelle sue parti più periferiche. I filtri bilanciati in acciaio Air Falmecc sono stati realizzati con una speciale struttura alveolare digradante in cui i fori aspiranti diventano più grandi man mano che ci si allontana dal centro, consentendo di redistribuire l'aspirazione in maniera uniforme sulla superficie filtrante.

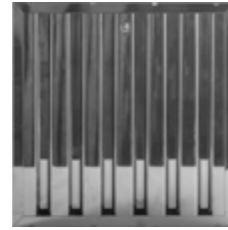

Filtri Baffle Professional.

I filtri Baffle sono presenti di serie su tutte le cappe della collezione Professional. Derivati dal mondo della ristorazione professionale, la loro particolare struttura a lame incrociate fa sì che oli e vapori vengano condensati e convogliati in un apposito collettore facilmente estraibile e lavabile.

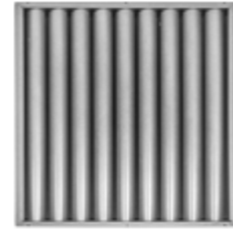

Filtri No-Drop system.

I filtri No-Drop impiegano un'innovativa tecnologia che risolve finalmente il problema del gocciolamento dei liquidi di condensa dei vapori della cottura, fenomeno sgradito e diffuso soprattutto in caso di utilizzo di piani cottura a induzione. Questi filtri disposti in batteria hanno lame incrociate e sono stati studiati per far condensare i vapori della cottura, che sono convogliati e poi raccolti in un apposito collettore.

Filtri Antiodore.

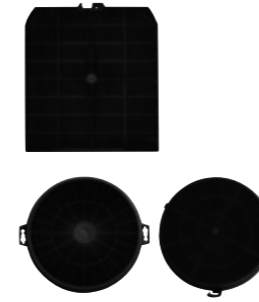

Filtri Carbone Attivo.

I filtri antiodore vanno installati solo nelle cappe utilizzate in versione filtrante. I carboni attivi presenti all'interno assorbono gli odori che si creano con la cottura. Perdono di efficacia con l'uso, si consiglia la sostituzione almeno ogni quattro mesi.

Tipo 3 (rettangolare)
cod. 103050107

Tipo 2 (rotondo)
cod. 103050102 (coppia)

Tipo 6 (rotondo)
cod. 103050091 (coppia)

Green Tech Ø 192 (rotondo)
cod. 103050093 (coppia)



Filtri Combinati High Performance (Silence - NRS Collection).



Lavare in lavastoviglie utilizzando un normale detergente a una temperatura non superiore a 65° C e possibilmente da solo. Dopo il lavaggio riattivare il filtro in forno a una temperatura di 80° C per 20 minuti.



Filtri Carbon.Zeo.

Carbon.Zeo

I filtri Carbon.Zeo utilizzano materiali naturali quali il carbone attivo e la zeolite, un minerale di origine vulcanica dotato di una struttura molecolare cristallina che assorbe fumi e cattivi odori. Inoltre la zeolite, a contatto con il flusso d'aria dei vapori, rilascia calore contribuendo quindi a ridurre l'umidità derivante dalla cottura. Il filtro combinato Carbon.Zeo ha una durata garantita minima di 3 anni, stimata in 5 anni con un utilizzo normale della cappa. Ogni 18 mesi si consiglia inoltre di rigenerarlo ponendolo in forno a 200° C per due ore. La tecnologia Carbon.Zeo filtra l'aria in uscita eliminando non solo i cattivi odori, ma anche l'umidità dei vapori di cottura grazie all'uso di minerali naturali come carbone attivo e zeolite.



Elementi ionizzanti E.ion System.



Nuovi elementi ionizzanti da sostituire dopo 5 anni. Per la sostituzione vedi libretto istruzioni.

Filtering innovation.

Tecnologie per un'aria migliore.

Falmec presenta soluzioni tecnologiche esclusive e brevettate per le massime funzionalità e performance. Le cappe Falmec, sia modalità filtrante che aspirante, soddisfano un fabbisogno primario dell'uomo: respirare. Studi approfonditi, cura del progetto e soluzioni tecnologiche uniche consentono un'efficacia totale nelle performance di funzionamento, per garantire in ogni ambiente la migliore aria.

L'attenzione verso la qualità dell'aria in casa e le tematiche ambientali ha spinto Falmec a sviluppare tecnologie esclusive nella filtrazione che garantiscano tutti i vantaggi delle soluzioni a ricircolo, senza compromessi nelle performance di aspirazione e nella pulizia dell'aria.



Soffitto.

Kit unità filtrante a soffitto con uscita orizzontale.



Questo accessorio consente l'installazione in versione filtrante di tutti i modelli di cappe a soffitto Falmec che utilizzano il motore Slim. L'aria aspirata viene canalizzata, filtrata e rimessa nella stanza tramite un kit di evacuazione dell'aria che si inserisce in modo elegante nello stesso controsoffitto dove è installata la cappa. Questa soluzione combina eleganza estetica a una notevole performance di filtraggio grazie all'utilizzo del filtro Carbon.Zeo, consentendo inoltre un notevole risparmio energetico.

Carbon.Zeo

Inoltre questo kit, che può essere installato a filo sul controsoffitto, si integra armoniosamente nell'ambiente cucina grazie alla cornice in acciaio verniciato bianco e al pannello interno satinato bianco.

Unità filtrante
KACL.939#BF
Ricambi filtri
KACL.928

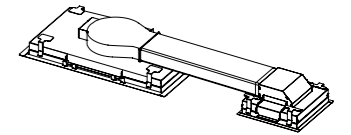
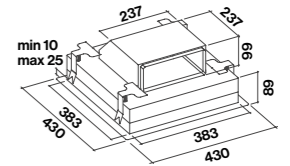

Foro per incasso
396 mm x 396 mm

Kit unità filtrante a soffitto Carbon.Zeo con uscita verticale.



Questo accessorio consente l'installazione in versione filtrante di tutti i modelli di cappe a soffitto Falmec che utilizzano il motore Slim. L'aria viene rimessa nella stanza attraverso la parete verticale del ribassamento del soffitto, riducendo al minimo l'impatto estetico della griglia di uscita.

Carbon.Zeo

Unità filtrante
KACL.953#BF
Ricambi filtri
KACL.931

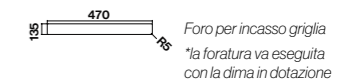
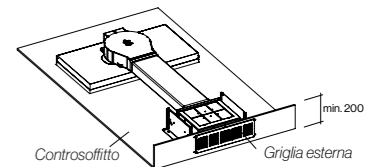
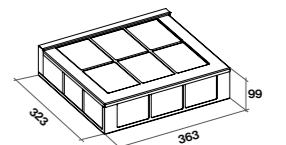

Foro per incasso
470 mm x 135 mm

Parete.**Unità filtrante a parete per cappe inclinate.**

Nuovo accessorio pensato per migliorare le prestazioni delle cappe a parete inclinate installate in modalità filtrante. Può essere installata sulla parte superiore dei seguenti modelli di cappe: Quasar, Flipper (no NRS), Prisma, Diamante, Verso. Tale accessorio può essere applicato anche su cappe già installate per migliorarne le prestazioni. L'unità è realizzata in acciaio inox AISI 304 o verniciato nero.

Carbon.Zeo

Kit unità filtrante
KACL.941 (inox)
KACL.958#NF (nero)
Ricambi filtri
KACL.943

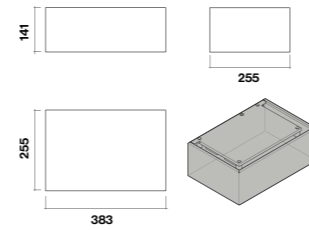
**Incasso/Pensile.****Unità filtrante per cappe a incasso.**

Nuovo kit filtrante pensato per migliorare le performance di aspirazione e filtrazione nelle cappe a incasso di Falmecc. I filtri Carbon.Zeo, grazie all'utilizzo di minerali naturali come il carbone attivo e la zeolite, garantiscono ottimi risultati nella filtrazione e nel contempo riducono l'umidità dei vapori di cottura.

Carbon.Zeo

Kit unità filtrante
KACL.950
Ricambi filtri
KACL.934

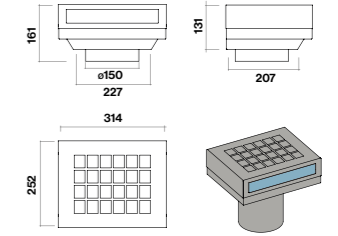
**Sottobase.****Unità filtrante Sottobase.**

Le soluzioni filtranti sottobase sono dotate di tecnologia Carbon.Zeo e vengono installate sotto lo zoccolo della cucina per amplificare la capacità filtrante delle soluzioni di Falmecc.

Carbon.Zeo

Kit unità filtrante sottobase
KACL.930
Ricambi filtri
KACL.931

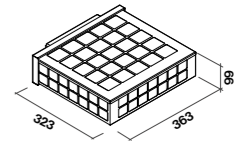
**Unità filtrante a parete per cappe camino.**

Nuovo kit filtrante pensato per migliorare le performance di aspirazione e filtrazione nelle cappe camino a parete di Falmecc. I filtri Carbon.Zeo, grazie all'utilizzo di minerali naturali come il carbone attivo e la zeolite, garantiscono ottimi risultati nella filtrazione e nel contempo riducono l'umidità dei vapori di cottura.

Carbon.Zeo

Kit unità filtrante
KACL.948#IF

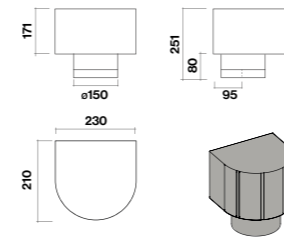
**Isola.****Unità filtrante per cappe a isola.**

Nuovo kit filtrante pensato per migliorare le performance di aspirazione e filtrazione in tutte le cappe a isola di Falmecc, dotate di camino con dimensioni minime 320x260 mm. I filtri Carbon.Zeo, grazie all'utilizzo di minerali naturali come il carbone attivo e la zeolite, garantiscono ottimi risultati nella filtrazione e nel contempo riducono l'umidità dei vapori di cottura.

Carbon.Zeo

Kit unità filtrante
KACL.949#IF
Ricambi filtri
KACL.934

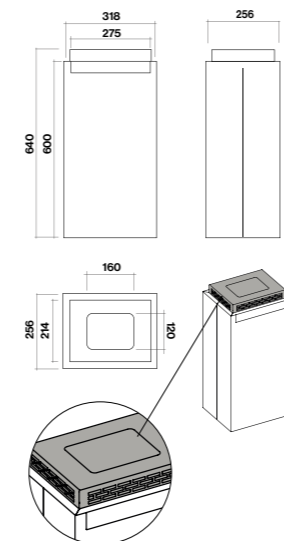
**Unità filtrante Sottobase Slim (h60mm).**

Questa soluzione è pensata per ottenere le migliori performances di filtrazione anche su cucine con zoccolo ribassato in altezza fino a 6 cm. Tale soluzione utilizza una tecnologia di filtrazione a carboni alveolari che consentono una durata di utilizzo di 5 anni. Si consiglia di rigenerare il filtro una volta all'anno mettendolo in forno a 160° per un'ora. Il filtro è rigenerabile fino a un massimo di 5 volte.

Kit unità filtrante sottobase slim h60 mm
KACL.951
Ricambi filtri
KACL.952
Griglia in alluminio per uscita aria
KACL.955

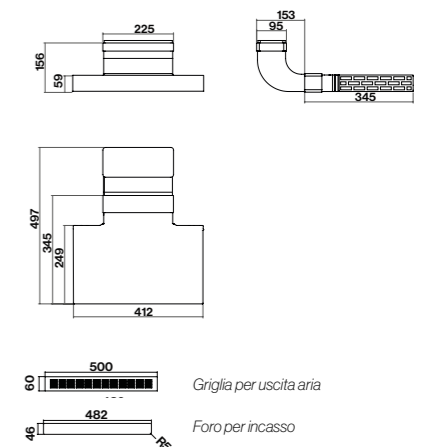

Griglia per uscita aria
Foro per incasso

Tabella filtri.

Cappa	Filtri a carbone (Ricambi)	Carbon.Zeo	
		Kit filtrante	Ricambi
Alba	-	KACL.939#BF	KACL.928
		KACL.953#BF	KACL.931
Altair	103050091	-	-
Aura	KACL.935	-	-
Built-in	103050091	-	-
Blade	103050107	-	KACL.948#IF
Cielo	KACL.935	-	-
Collezione Classic	103050102	-	-
Collezione Mirabilia	103050091	-	-
Concorde	103050107	-	-
Cover	-	-	KACL.961
Dama	-	-	KACL.944
Diamante	103050091	KACL.941	KACL.943
Elios	103050091	-	-
Elle	-	-	KACL.961
Eolo E.ion	-	-	101078810
Europa	103050107	-	-
Exploit	103050107	-	-
Flipper	103050091	KACL.941	KACL.943
Flipper Green Tech	103050093	KACL.941	KACL.943
Flipper NRS	101078897	-	-
Gr. Incasso	103050091	KACL.950	KACL.934
Gr. Incasso E.ion	-	-	101078810
Gr. Incasso Green Tech	103050093	KACL.950	KACL.934
Gr. Incasso Murano	103050091	KACL.950	KACL.934
Gr. Incasso No-Drop	103050091	-	-
Gr. Incasso NRS	-	-	KACL.961
Gr. Incasso Touch Vision	103050091	KACL.950	KACL.934
Laguna	103050091	-	-
Levante	-	-	KACL.944
Light	-	-	KACL.964
Loop	-	-	KACL.944
Luce (Isola)	103050107	KACL.949#IF	KACL.934
Luce (Parete)	103050107	-	KACL.948#IF
Lumen (Isola 90)	103050107	KACL.949#IF	KACL.934
Lumen (Isola 120)	103050107	KACL.949#IF	KACL.934
Lumen (Parete 90)	103050107	-	KACL.948#IF
Lumen (Parete 120)	103050107	-	KACL.948#IF
Lumen Isola 175	-	-	KACL.961
Lumen Isola 175 NRS	-	-	KACL.961
Lumière E.ion	-	-	101078810
Lumen NRS	-	-	KACL.961
Lumina NRS	-	-	KACL.961
Mare E.ion	-	-	101078810
Mira	103050091	-	-
Mira White/Black	103050091	-	-
Mizar	103050107	-	KACL.948#IF
Move/Move Green Tech	-	-	KACL.961
Nube	-	KACL.939#BF	KACL.928
		KACL.953#BF	KACL.931

Cappa	Filtri a carbone (Ricambi)	Carbon.Zeo	
		Kit filtrante	Ricambi
Nuvola Led 140	-	KACL.939#BF	KACL.928
		KACL.953#BF	KACL.931
Nuvola Led 90	-	KACL.939#BF	KACL.928
		KACL.953#BF	KACL.931
Plane (Isola)	103050107	KACL.949#IF	KACL.934
Plane (Parete)	103050107	-	KACL.948#IF
Plane Green Tech (Isola)	103050107	KACL.949#IF	KACL.934
Plane No-Drop	-	-	KACL.961
Plane Green Tech (Parete)	103050107	-	KACL.948#IF
Plane NRS/Plane Black NRS	-	-	KACL.961
Plane Top	103050107	-	KACL.948#IF
Plane White/Black (Isola)	103050107	-	-
Plane White/Black (Parete)	103050107	-	KACL.948#IF
Polar	103050091	-	-
Polar Black/White	103050091	-	-
Polar Copper/Gold	103050091	-	-
Polar Light	103050091	-	-
Polar X	103050091	-	-
Prestige	103050091	-	-
Prisma	103050091	KACL.941/KACL.958#NF	KACL.943
Quasar	103050091	KACL.941/KACL.958#NF	KACL.943
Quasar Green Tech	103050093	KACL.941/KACL.958#NF	KACL.943
Quasar Top	103050091	KACL.941	KACL.943
Rialto	103050091	-	-
Rubik E.ion	-	-	101078810
Sirio	-	KACL.939#BF	KACL.928
		KACL.953#BF	KACL.931
Skema	-	KACL.939#BF	KACL.928
		KACL.953#BF	KACL.931
Soffio	-	-	KACL.944
Sophie	-	-	KACL.944
Spazio	-	-	KACL.944
Spring E.ion	-	-	101078810
Stella	-	KACL.939#BF	KACL.928
		KACL.953#BF	KACL.931
Stream	103050107	-	KACL.948#IF
Tab	103050091	-	-
Twister E.ion	-	-	101078810
Vega	-	-	KACL.944
Verso	103050091	KACL.941/KACL.958#NF	KACL.943
Verso NRS	-	-	KACL.959
Vetra	-	-	KACL.944
Virgola/Virgola Black	KACL.960	-	KACL.961
Virgola No-Drop	-	-	KACL.961
Virgola NRS	-	-	KACL.961
Zenith NRS	-	-	KACL.961
Zephiro E.ion	-	-	101078810

Prolunghe.

Per quelle cucine dotate di un soffitto molto alto, Falmec offre una soluzione che permette di mantenere la distanza massima consigliata tra cappa e piano cottura e di non rinunciare a una resa estetica elegante e omogenea. Si può scegliere infatti tra vari modelli di prolunghe per il camino.

**H 700 Parete.**

Lumen - Mizar - Plane
Plane Green Tech
Stream - Luce
KACL.510#I

Exploit - Plane Top
KACL.510#X

Lumina NRS - Plane NRS
Flipper NRS
Plane No-Drop
KACL.570#I

Mirabilia
KACL.575#I

H 960 Parete.

Lumen - Mizar - Plane
Plane Green Tech
Stream - Luce
KACL.512#I

Exploit - Plane Top
KACL.512#X

Lumina NRS - Plane NRS
Flipper NRS - Plane No-Drop
KACL.571#I

Verso NRS
KACL.571#B
KACL.571#N
KACL.571#I

Mirabilia
KACL.576#I

Plane White
KACL.512#B

Plane Black
KACL.512#N

H 850.

Elios angolo
KACL.560#I

H 1200 Isola.

Lumen
Lumen Isola 175 - Plane
Plane Green Tech - Luce
Plane No-Drop - Elle
KACL.557#I

Exploit - Plane Top
KACL.557#X

Mirabilia 85 - Prestige
KACL.553#I

Lumina NRS - Plane NRS
KACL.572#I

Elle
KACL.557#N

Plane White
KACL.557#B

Plane Black
KACL.557#N

Convogliatore per versioni filtranti.

Il convogliatore consente (nelle cappe filtranti) una migliore distribuzione dell'aria in uscita, ottimizzandone il flusso e riducendone le turbolenze, spesso fonte di rumore. Esso è adatto ai soli modelli cappa con motore da 800 m³/h equipaggiati con filtri carbone standard (tipo 3 o tipo 6).

Disponibile in tre versioni a seconda dei modelli sia per cappe a parete sia per cappe ad isola.
Il kit include anche una tubazione da 300 mm con ø150 mm per indirizzare l'aria verso il deflettore.



Silenziatore NRS
KACL.400



Convogliatori
Isola.
KACL.866



Parete.
KACL.864



Parete.
KACL.865

Cappa	KACL.400	KACL.866	KACL.864	KACL.865
Altair		•		
Collezione Mirabilia		•		
Diamante				•
Europa		•		
Exploit		•	•	
Flipper				•
Flipper Green Tech				•
Flipper NRS	•			
Luce (Isola)		•		
Luce (Parete)			•	
Lumen (Isola 90)		•		
Lumen (Isola 120)		•		
Lumen (Parete 90)			•	
Lumen (Parete 120)			•	
Lumen Isola 175		•		
Lumina NRS	•			
Mira (Isola/Parete)		•		•
Mira White/Black		•		
Mizar			•	
Plane (Isola)		•		
Plane (Parete)			•	
Plane Green Tech (Isola)		•		
Plane Green Tech (Parete)			•	
Plane NRS	•			
Plane Top			•	
Plane White/Black (Isola)		•		
Plane White/Black (Parete)			•	
Prestige		•		
Prisma				•
Quasar				•
Quasar Green Tech				•
Quasar Top				•
Stream			•	
Tab			•	
Verso				•
Verso NRS	•			
Zenith NRS	•			

Tubi e raccordi.



Tubo rettangolare rigido
KACL.381 150x70x1200
KACL.352 220x90x1200



Tubo tondo rigido
KACL.382 ø125x1200
KACL.358 ø150x1200
KACL.340 ø200x1200



Curva circolare/rettangolare
KACL.387 ø125/150x70
KACL.371 ø150/220x90



Raccordo circolare/rettangolare
KACL.388 ø125/150x70
KACL.376 ø150/220x90



Giunzione rettangolare
KACL.383 150x70
KACL.356 220x90



Giunzione tonda
KACL.384 ø125
KACL.380 ø150
KACL.342 ø200



Curva orizzontale/rettangolare
KACL.385 150x70
KACL.367 220x90



Fascetta per tubo flessibile
KACL.363 ø125
KACL.364 ø150



Curva tonda
KACL.390 ø125
KACL.391 ø150
KACL.341 ø200



Riduzione
KACL.343 ø150/ø200
103040201 ø125/ø150



Curva verticale/rettangolare
KACL.386 150x70
KACL.369 220x90



Tubo in alluminio estensibile fino a 3 m
KACL.359 ø125 x 800-3000
KACL.360 ø150 x 800-3000

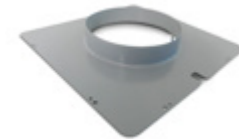

Flangia per motori e aspiratori ad alta potenza (1500 - 1300 m³/h)
KACL.396 ø200
KACL.398 ø150



Staffa per tubo rettangolare
KACL.389 150x70
KACL.362 220x90



Griglia con alette a gravità
KACL.348 ø125 / ø150

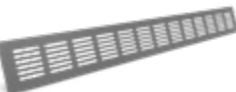

Griglia per filtro sottobase h60 mm
KACL.955 500x60

Uso e manutenzione.

Radiocomando.

Per poter utilizzare con il massimo comfort tutti i modelli a soffitto, Falmecc offre in dotazione un radiocomando dotato di display tramite cui è possibile gestire le varie funzionalità delle cappe.

105080053



Accensione e utilizzo della cappa.

È consigliata l'accensione della cappa qualche minuto prima di iniziare a cucinare e lo spegnimento qualche minuto dopo aver finito. Questo per garantire la massima efficacia nell'aspirazione dei fumi di cottura e del vapore.

Descrizione comandi trasmittente.	
	UP Accensione motore e incremento velocità da 1 a 4. La quarta velocità è attiva solo per alcuni minuti.
	DOWN Decremento velocità e spegnimento motore.
	Luce ON-OFF Accensione e spegnimento luce
	TIMER ON: Autospegnimento del motore dopo 15min. La funzione si disattiva automaticamente se si spegne il motore (tasto)
	Trasmissione comando attiva

Manutenzione.

Il condotto interno va pulito annualmente mentre i filtri richiedono una procedura diversa. Per i filtri antigrasso metallici è sufficiente un ciclo di lavaggio in lavastoviglie a 45° C da effettuarsi ogni qual volta ce ne sia la necessità. I filtri carbone vanno sostituiti ogni quattro mesi. I filtri carbone High Performance vanno lavati in lavastoviglie a una temperatura non superiore ai 65° C, possibilmente da soli. Dopo il lavaggio vanno riattivati in forno a 80° C per 20 minuti. I filtri Carbon.Zeo vanno rigenerati in forno a 200° C per circa due ore ogni 18 mesi. È poi necessario sostituirli ogni 3 anni. Gli elementi ionizzanti devono essere sostituiti ogni 5 anni.

Pulizia acciaio.

Falmecc realizza le proprie cappe solo con materiali di altissima qualità. Per questo è importante prendersene cura con i prodotti più adatti, che garantiranno un aspetto impeccabile e una durata perfetta nel tempo. Per i modelli realizzati in acciaio inox Falmecc ha creato delle speciali salviette detergenti che doneranno extra brillantezza alla vostra cappa. Esse sono imbevute di una speciale miscela di oli che impediscono il depositarsi dello sporco e prevengono le impronte digitali donando un effetto di pulizia e lucentezza. Sarà sufficiente lavare la cappa con acqua calda e un detergente neutro. Una volta asciutto basterà passare le salviette Magic Steel nel senso della satinatura, uniformare con un panno morbido (sempre nel senso della satinatura) e lasciar asciugare.

Salvietta protettiva Magic Steel per superfici in acciaio inox.

KACL.815 (box 10 pz)



Opzioni installazione per cappe a soffitto.

Le cappe a soffitto Falmec garantiscono eleganza, minimalismo ed estrema efficacia nell'aspirazione (sia in modalità aspirante che filtrante) grazie alla scelta della motorizzazione più idonea e agli esclusivi kit filtranti Carbon.Zeo a soffitto. Inoltre Falmec offre soluzioni intelligenti e flessibili che semplificano l'installazione.



Vedi il video tutorial per l'installazione delle cappe a soffitto in modalità aspirante.



Vedi il video tutorial per l'installazione delle cappe a soffitto in modalità filtrante.

Torna all'indice



Motore su cappa.

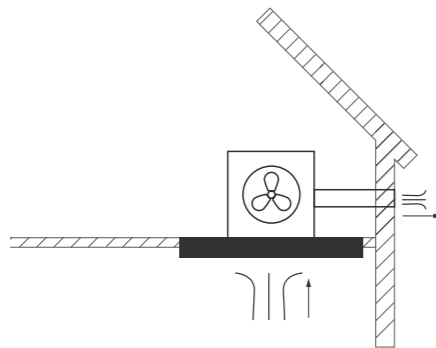

Motore installato sulla cappa.

KACL.798#41F - 950 m³/h
KACL.770#41F - Brushless 1100 m³/h
 Utilizzo di tubazioni da 150Ø

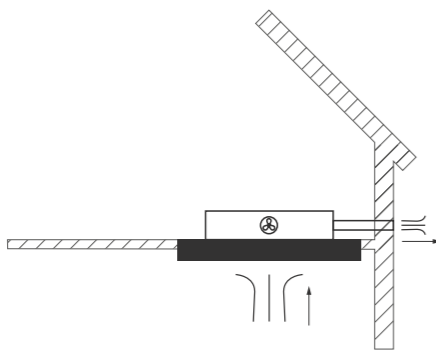

Motore slim installato sulla cappa.

KACL.782#49F - Slim 800 m³/h
 Utilizzo di tubazioni rettangolari 220x90 mm

Motore sottotetto indoor.

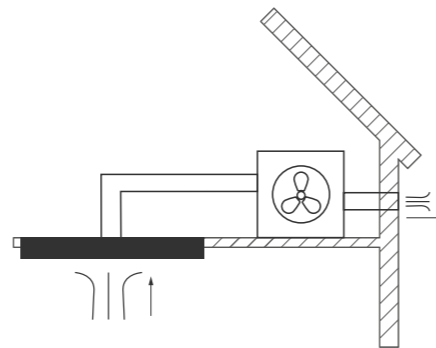

Motore sottotetto indoor con canalizzazione tonda.

KACL.798#41F - 950 m³/h
KACL.770#41F - Brushless 1100 m³/h
 Utilizzo di tubazioni da 150Ø

KACL.797#4AF - 1300 m³/h
 Utilizzo di tubazioni da 200Ø e flangia (KACL.396)

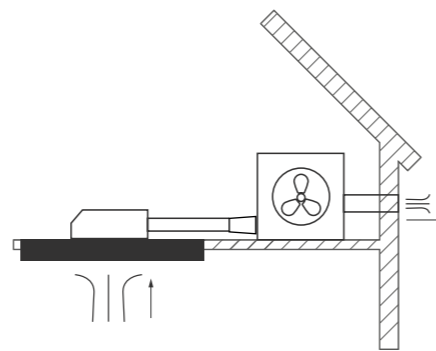

Motore sottotetto indoor con canalizzazione rettangolare.

KACL.798#41F - 950 m³/h
KACL.770#41F - Brushless 1100 m³/h
 Utilizzo di tubazioni rettangolari 220x90 mm

Importante: in caso di canalizzazione rettangolare sono necessari i raccordi KACL.789 e KACL.376.

Installazione cappe a soffitto.

Aspiratore esterno.

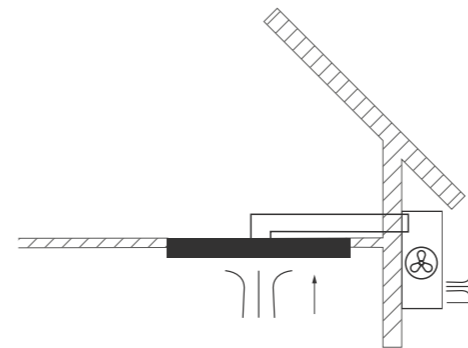

Aspiratore esterno* con canalizzazione tonda.

KACL.786#41F - 1000 m³/h
 Utilizzo di tubazioni da 150Ø

KACL.796#4AF - 1500 m³/h
 Utilizzo di tubazioni da 200Ø e flangia (KACL.396)

*L'aspiratore esterno va posizionato al riparo dagli agenti atmosferici.

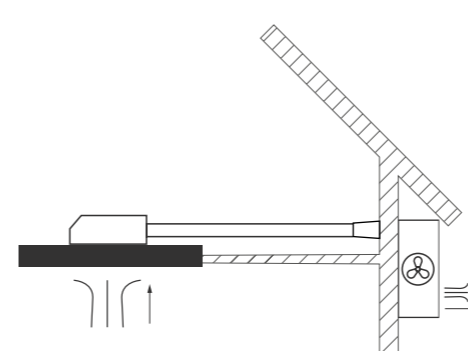

Aspiratore esterno* con canalizzazione rettangolare.

KACL.786#41F - 1000 m³/h
 Utilizzo di tubazioni rettangolari 220x90 mm

Importante: in caso di canalizzazione rettangolare sono necessari i raccordi KACL.789 e KACL.376.

*L'aspiratore esterno va posizionato al riparo dagli agenti atmosferici.

Modalità filtrante.

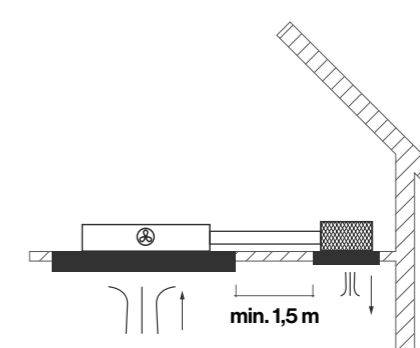

Motore slim con unità filtrante Carbon.Zeo.

KACL.782#49F - Slim 800 m³/h
 Utilizzo di tubazioni rettangolari 220x90 mm

KACL.939#BF - Kit Filtrante Carbon.Zeo

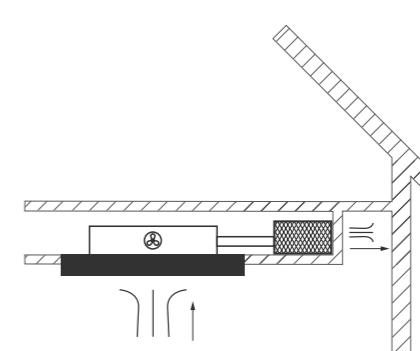

Motore slim con unità filtrante Carbon.Zeo verticale.

KACL.782#49F - Slim 800 m³/h
 Utilizzo di tubazioni rettangolari 220x90 mm

KACL.953#BF - Kit Filtrante Carbon.Zeo verticale

Uscite aria direzionabili.

Unità motore standard
 5 direzioni

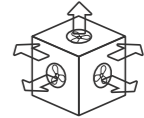

Unità motore Slim
 4 direzioni
 (In base alla posizione del motore)

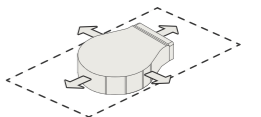

Raccordi

Flangia
KACL.396
 ø200

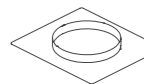

Raccordo
KACL.789
 220x90 mm

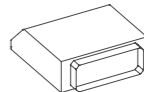

Raccordo circolare/rettangolare
KACL.376
 ø150/220x90

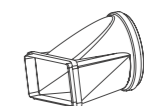

Componenti per cappa Piano.

Motori.

KACL.701#41F
1.000 m³/h
 Motore sottobase per cappa Piano ad un elemento

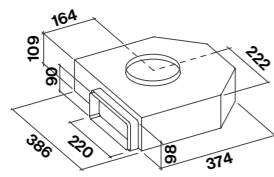

Esempio di installazione del raccordo per la cappa Piano a un elemento e motore sottobase con evacuazione aria a sinistra.

KACL.701#41F + KACL.760

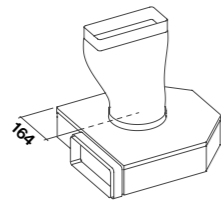

Convogliatori/Raccordi.

KACL.760
 Convogliatore per cappa Piano a un elemento ed evacuazione a sinistra.

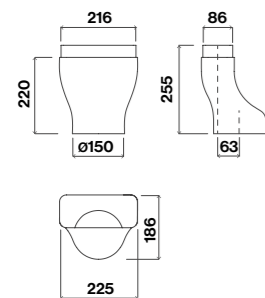

KACL.761
 Convogliatore con maggior profondità per cappa Piano a un elemento con motore sottobase ed evacuazione a destra.

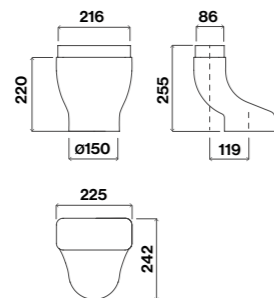

KACL.345
 Doppia curva orizzontale

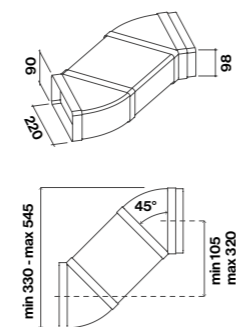

Disegni tecnici.

Altair Top - Laguna.

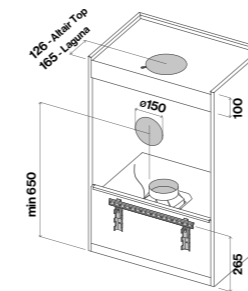

Diamante.

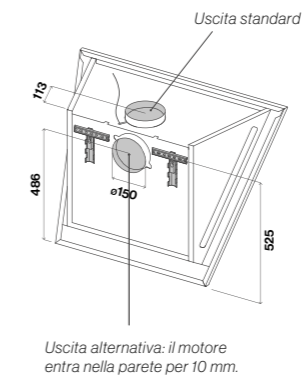

Flipper - Flipper Green Tech.

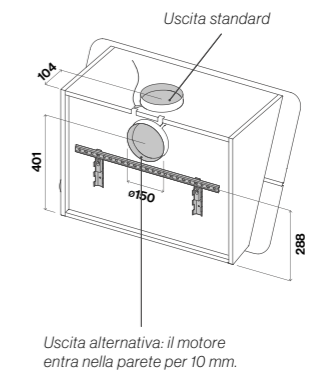

Flipper NRS.

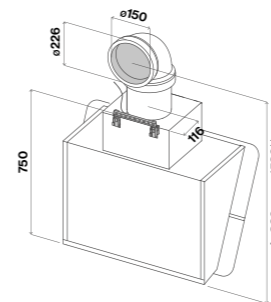

Lumina NRS - Plane NRS.

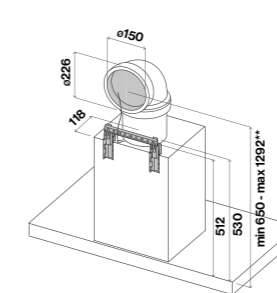

Mirabilia Round.

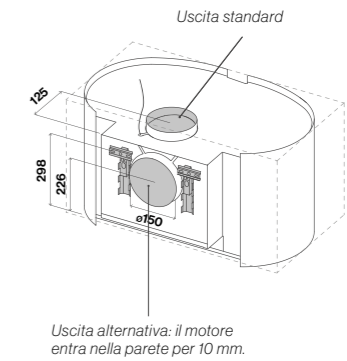

Mira.

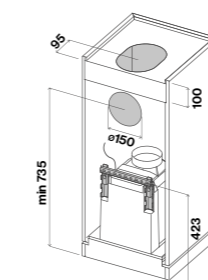

Move.

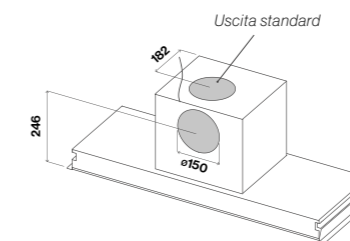

Prisma.

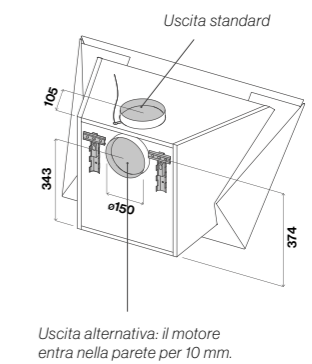

**Quasar - Quasar Top
Quasar Green Tech.**

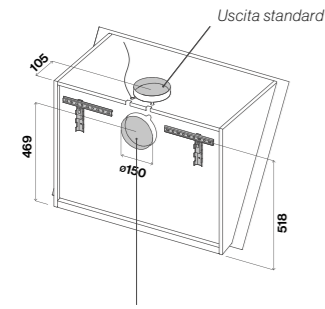

Uscita alternativa: il motore entra nella parete per 10 mm.

Rialto h100.

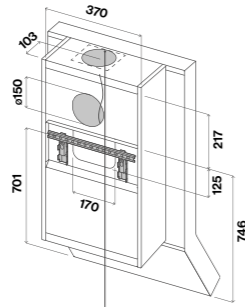

Uscita superiore: rimuovere il tampono 165x165 mm.

Rialto h82.

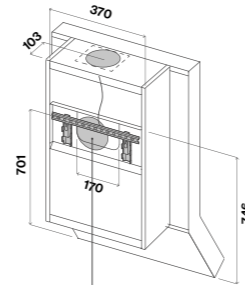

Uscita posteriore: rimuovere il tampono 170x125 mm.

Zeus Pro.

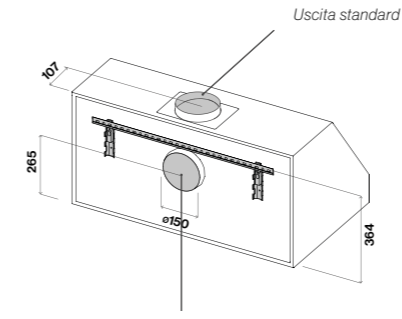

**Polar - Polar Light
Polar White/Black.**

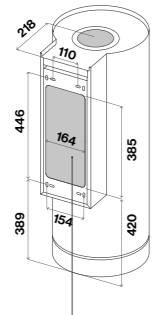

Uscita posteriore: rimuovere il tampono 385x164 mm.

Prestige.

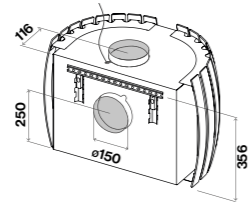

Verso.

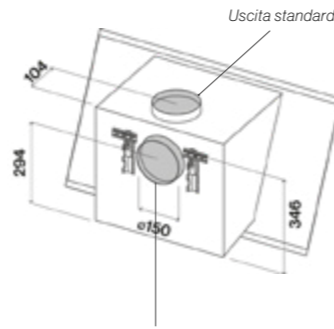

Uscita alternativa: il motore entra nella parete per 10 mm

**Exploit - Mizar - Plane - Plane Top
Luce - Plane White/Black - Plane Green Tech.**

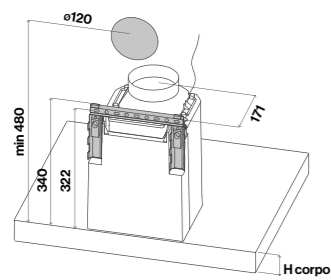

Versioni 600 m³/h

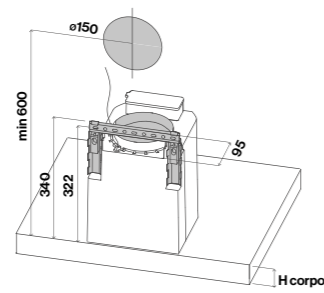

Versioni 800 m³/h

Virgola.

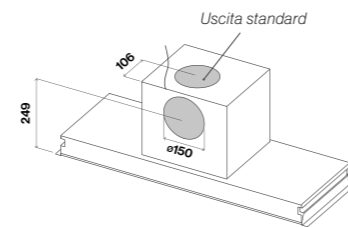

Per ulteriori informazioni tecniche relative all'installazione visita il sito falmec.com

Life inspired.

Assistenza tecnica.

Per informazioni sui Centri Assistenza visita il sito www.falmec.it

Vieni a scoprire...

e-falmec

Il nuovo servizio di assistenza post-vendita on line.
Un modo per essere sempre più vicini ai nostri clienti con interessanti prodotti e servizi.
Servizio valido solo per il territorio italiano.

Life inspired.



Life inspired.

Falmec S.p.A

via dell'Artigianato, 42 z.i.
31029 Vittorio Veneto
Treviso — Italy
info@falmec.com
falmec.com

Credits

Photo
Contratti Company
Eye Studio
Nudesign
Lalavatriceblu

Stylist
Vanda Gemino
Eye Studio

Copy
Daniele Varelli
Claim Brand Industry

Graphic design
Designwork

Falmec declina ogni responsabilità relativa ad eventuali inesattezze contenute in questo catalogo se dovute ad errori di stampa e trascrizione. Il presente catalogo annulla e sostituisce tutti i precedenti.

Falmec si riserva il diritto di apportare, in qualsiasi momento e senza preavviso, tutte le modifiche tecniche, estetiche e funzionali ai prodotti che ritiene opportune per il miglioramento degli stessi.

**I prezzi riportati sono prezzi consigliati al pubblico per il mercato italiano e non vincolanti.
IVA, trasporto ed Ecocontributo RAEE esclusi.**

Modelli, immagini e soluzioni tecniche presentati in questo catalogo sono tutelati da titoli di proprietà industriale.

La stampa tipografica non sempre riproduce fedelmente le tinte ed i materiali originali.

Il catalogo è di proprietà di Falmec Spa. Tutti i diritti sono riservati. È vietata ogni forma di riproduzione anche parziale.

Falmec S.p.A

**via dell'Artigianato, 42 z.i.
31029 Vittorio Veneto
Treviso — Italy
info@falmec.com
falmec.com**